

## GEBRUIKSAANWIJZING

BS3-i

BS5-i

BS8-i

BS10-i



### WAARSCHUWING

Lees deze handleiding voordat u de machine gebruikt.

## **Herkomst**

De oorspronkelijke instructies voor deze handleiding zijn geschreven in de Engelse taal. Andere taalversies van deze handleiding zijn een vertaling van de oorspronkelijke handleiding.

## **BEWAAR DEZE GEBRUIKERSHANDLEIDING VOOR TOEKOMSTIG GEBRUIK**

© 2015 Fri-Jado BV, Etten-Leur, Nederland.

Wij adviseren u contact op te nemen met uw leverancier voor de garantieperiode en de garantievoorzwaarden. Verder verwijzen wij naar onze Algemene Verkoop- en Leveringsvoorwaarden die op aanvraag verkrijgbaar zijn.

De fabrikant stelt zich niet aansprakelijk voor schade of letsel als gevolg van het niet naleven van deze voorschriften of het niet in acht nemen van de gebruikelijke voorzichtigheid of zorgvuldigheid bij handelingen, bediening, onderhoud of reparaties, zelfs indien niet uitdrukkelijk in deze gebruikershandleiding genoemd.

In verband met het voortdurend streven naar verbetering kan uw apparaat in detail afwijken van wat in deze handleiding wordt beschreven. Om deze reden dienen de gegeven instructies slechts als richtlijn voor installatie, gebruik, onderhoud en reparatie van het in deze handleiding vermelde apparaat. Deze handleiding is met de grootste zorg samengesteld. De fabrikant stelt zich echter niet aansprakelijk voor eventuele fouten in deze handleiding noch voor de gevolgen daarvan. De gebruiker mag deze handleiding voor eigen gebruik kopiëren. Verder zijn alle rechten voorbehouden en mag niets uit deze handleiding op welke wijze dan ook worden vermenigvuldigd en/of openbaar worden gemaakt.

### Modificaties:

In geval van modificaties in of aan het apparaat waarvoor geen toestemming is gegeven, vervalt iedere vorm van aansprakelijkheid van de fabrikant.

---

Lege pagina.

# INHOUDSOPGAVE

<b>1.</b>	<b>INLEIDING .....</b>	<b>6</b>
1.1.	Algemeen .....	6
1.2.	Identificatie van het apparaat .....	6
1.3.	Pictogrammen en symbolen.....	6
1.4.	Veiligheidsvoorschriften .....	7
1.4.1.	Algemeen .....	7
1.4.2.	Verplaatsen .....	7
1.5.	Hygiëne .....	8
1.6.	Service en technische ondersteuning .....	8
1.7.	Opslag .....	8
1.8.	Afvoeren .....	8
<b>2.</b>	<b>BESCHRIJVING VAN HET APPARAAT.....</b>	<b>9</b>
2.1.	Technische beschrijving.....	9
2.2.	Beoogd gebruik.....	9
2.3.	Accessoires .....	9
2.4.	Onderdelen.....	10
2.4.1.	Overzicht van de BS .....	10
<b>3.</b>	<b>INSTALLATIE EN GEBRUIK VOOR DE EERSTE KEER .....</b>	<b>11</b>
3.1.	Het apparaat uitpakken.....	11
3.2.	Installatie en plaatsing .....	11
3.3.	Eerste gebruik.....	12
3.3.1.	Metaalgeur.....	12
<b>4.</b>	<b>BEDIENING EN GEBRUIK.....</b>	<b>13</b>
4.1.	Bedieningspaneel .....	13
4.2.	Het apparaat inschakelen .....	14
4.3.	Open the door.....	14
4.4.	Het apparaat beladen .....	14
4.5.	De producten uitnemen.....	15
4.6.	Afzuigkap (Optie) .....	15
4.7.	Het apparaat uitschakelen .....	15
<b>5.</b>	<b>BEDIENEN .....</b>	<b>16</b>
5.1.	Een programma starten .....	16
5.2.	Voorverwarmen .....	16
5.3.	Tijdens het bereiden .....	17
5.4.	Extra tijd aan het lopende programma toevoegen.....	17
5.5.	Een programma onderbreken .....	18
5.6.	De tijd klok instellen (optie) .....	18
5.7.	Het alarmsignaal resetten .....	18
5.8.	Voeding uitschakelen.....	18
<b>6.</b>	<b>INSTELLINGEN .....</b>	<b>19</b>

6.1.	Algemeen .....	19
6.2.	Informatie.....	19
6.2.1.	Toegang .....	19
6.2.2.	Overzicht .....	19
6.3.	Manager .....	20
6.3.1.	Toegang .....	20
6.3.2.	Overzicht van parameters.....	20
6.4.	Service Menu.....	21
<b>7.</b>	<b>PROGRAMMA .....</b>	<b>22</b>
7.1.	Algemeen .....	22
7.2.	Programma's toevoegen.....	22
7.2.1.	De naam van het programma invoeren.....	22
7.2.2.	Bereidingsstap programmeren.....	23
7.2.3.	Warmhouden (HOLD).....	24
7.2.4.	Het programma opslaan .....	24
7.3.	Programma's bewerken .....	25
7.4.	Programma's wissen.....	26
7.5.	De programma's testen.....	26
7.6.	Programma's sorteren .....	27
<b>8.</b>	<b>REINIGING EN ONDERHOUD .....</b>	<b>28</b>
8.1.	Onderhoud schema .....	28
8.2.	Interieur .....	29
8.3.	Cleaning the rear panel.....	30
8.4.	Reinigingsinstructie voor antiaanbaklagen .....	31
<b>9.</b>	<b>STORINGEN EN SERVICE .....</b>	<b>32</b>
9.1.	Voedingskabel vervangen.....	32
9.2.	Deur handmatig openen .....	33
<b>10.</b>	<b>TECHNISCHE SPECIFICATIES.....</b>	<b>34</b>
<b>11.</b>	<b>ACCESSOIRES.....</b>	<b>35</b>

## 1. INLEIDING

### 1.1. Algemeen

Deze handleiding is bedoeld voor de gebruiker van de BS (Bake Star). De mogelijkheden en de bediening worden beschreven, waarbij tevens aanwijzingen worden gegeven voor een zo veilig en efficiënt mogelijk gebruik van het apparaat en een lange levensduur.

Alle pictogrammen, symbolen en tekeningen in deze handleiding zijn van toepassing op alle BS-i modellen.

### 1.2. Identificatie van het apparaat

De typeplaat bevindt zich aan de buitenzijde van het apparaat en bevat de volgende gegevens:

- Naam van de leverancier of de fabrikant
- Model
- Serienummer
- Bouwjaar
- Spanning
- Frequentie
- Stroomverbruik

### 1.3. Pictogrammen en symbolen

In deze handleiding worden de onderstaande pictogrammen en symbolen gebruikt:



#### WAARSCHUWING

Kans op lichamelijk letsel of ernstige schade aan het apparaat als de instructies niet zorgvuldig worden opgevolgd.



#### WAARSCHUWING

Gevaarlijke elektrische spanning.



#### WAARSCHUWING

Gevaar voor brandwonden veroorzaakt door hete oppervlakken.



#### WAARSCHUWING

Gevaar voor brand.



Suggesties en adviezen om de betreffende handelingen gemakkelijker te kunnen uitvoeren.



Recyclingsymbool.



Symbool voor de kijkrichting.

## 1.4. Veiligheidsvoorschriften



### WAARSCHUWING

De buitenzijde van het apparaat kan zeer heet zijn.



### WAARSCHUWING

De maximumbelasting bovenop het apparaat mag nooit meer zijn dan 50 kg (110 lbs).



### WAARSCHUWING

Gevaar voor gladde vloer: Gemorste materialen kunnen gladde oppervlakken veroorzaken, direct reinigen.

### 1.4.1. Algemeen

De gebruiker van het apparaat is te allen tijde volledig verantwoordelijk voor naleving van de plaatselijk geldende veiligheidsregels en veiligheidsvoorschriften.

Uitsluitend hiervoor opgeleide en bevoegde personen mogen het apparaat bedienen. Iedereen die aan of met het apparaat werkt, moet de inhoud van deze handleiding kennen en alle richtlijnen en voorschriften nauwgezet opvolgen. Verander nooit de volgorde van de te verrichten handelingen. De bedrijfsleiding moet het personeel aan de hand van de handleiding instrueren en alle aanwijzingen en voorschriften in acht nemen.

Op het apparaat aangebrachte pictogrammen en waarschuwingssymbolen maken deel uit van de veiligheidsvoorzieningen. Bedek of verwijder deze nooit en zorg dat ze gedurende de gehele levensduur van het apparaat duidelijk zichtbaar zijn.

Herstel of vervang onmiddellijk beschadigde of onleesbare pictogrammen, waarschuwingen en instructies.

- Reinig het apparaat nooit met een waterslang om kortsluiting te voorkomen. Zie voor reinigingsvoorschriften paragraaf 8.
- Het apparaat kan tijdens het gebruik zeer heet worden.
- Reinig het apparaat regelmatig om correcte werking te verzekeren en brandgevaar (oververhitting) te voorkomen. Dit geldt in het bijzonder voor de achterzijde van de ventilatorplaat.
- Dit apparaat kan worden gebruikt door kinderen van 8 jaar of ouder en personen die geen ervaring of fysieke kennis hebben of personen met een beperkte fysieke, zintuiglijke of mentale capaciteit, als ze opgeleid worden voor en op een veilige manier begeleid worden bij het gebruik van het apparaat en als ze de risico's die hiermee gepaard gaan kennen.
- Kinderen dienen niet met het apparaat te spelen.
- De schoonmaak en het onderhoud van het apparaat mag niet worden uitgevoerd door kinderen, tenzij ze onder toezicht staan.

### 1.4.2. Verplaatsen

Bij het verplaatsen van het apparaat:

- Schakel alvorens het apparaat te verplaatsen de netspanning uit, door de stekker uit de wandcontactdoos te halen, en leeg de vetopvang-lade. Laat hierna het apparaat minimaal tien minuten afkoelen.
- Ontkoppel de watertoevoer en de afvoerleiding.

## 1.5. Hygiëne

De kwaliteit van een vers product is altijd afhankelijk van de hygiëne. Reinig handen of gereedschappen die in contact zijn geweest met rauw kippenvlees grondig.

## 1.6. Service en technische ondersteuning

Het elektrische schema van uw apparaat is bijgevoegd. Neem in geval van storingen contact op met uw dealer/servicedienst. Zorg dat u hierbij de volgende gegevens beschikbaar heeft:

- Model.
- Serienummer.

Deze gegevens vindt u op de typeplaat.

## 1.7. Opslag

Volg als het apparaat tijdelijk niet wordt gebruikt en wordt opgeslagen de onderstaande instructies:

- Reinig het apparaat grondig.
- Omwikkel het apparaat ter bescherming tegen stof.
- Sla het apparaat in een droge omgeving zonder condensatie op.

## 1.8. Afvoeren



Voer het apparaat, alle onderdelen of smeermiddelen die eruit zijn verwijderd veilig af volgens alle lokale en nationale veiligheids- en milieuvorschriften.

## 2. BESCHRIJVING VAN HET APPARAAT

### 2.1. Technische beschrijving

In de oven bevinden zich infrarood elementen die de lucht in de oven verwarmen. De warme lucht wordt door middel van ventilatoren gelijkmatig over de totale ruimte verdeeld. De ventilatoren zijn steeds in paren naast elkaar geplaatst, waarbij beide ventilatoren in tegengestelde richting draaien. Hierdoor is de temperatuur overal in de oven gelijk en worden de producten mooi egaal gebakken. De ventilatoren kunnen op 5 verschillende snelheden draaien om voor elk product de juiste circulatie snelheid te verkrijgen. De intelligente besturing houdt de temperatuur in de oven op de ingestelde waarde. Tijdens het gehele proces, wordt de ovenruimte verlicht door halogeenverlichting.

Voor het opwekken van stoom in de oven worden waterpulsen gegeven die door de ventilatoren worden verneveld en langs de elementen geblazen. Het aantal waterpulsen en het moment van inspuiting kunnen worden ingesteld, zodat op elk moment tijdens het bakproces de juiste luchtvochtigheid in de ovenruimte heerst.

In de ovenruimte zijn de liggers, waarop de bakplaten worden gelegd, verstelbaar. Hierdoor kan de oven, al naar gelang de producthoogte, altijd economisch worden ingedeeld.

De oven beschikt over een intelligente besturing met de mogelijkheid tot het opslaan van maximaal 250 programma's. Elk programma kan bestaan uit een voorverwarmstap en daarnaast maximaal 9 stappen waarin de baktijd, temperatuur, ventilatorsnelheid, stoommode en het aantal stoompulsen, en de stand van de ontluchtingsklep ingesteld kunnen worden. Wanneer een programma eenmaal volledig is uitgevoerd, zal de besturing bij elke volgende uitvoering van het bakprogramma een *automatische baktijdcorrectie* toepassen om steeds hetzelfde resultaat te verkrijgen. Aan de hand van het temperatuurverloop tijdens het bakproces bepaalt de oven een tijdcorrectie. Deze tijdcorrectie wordt bij de ingestelde baktijd opgeteld of van de ingestelde baktijd afgetrokken. Zo wordt altijd hetzelfde eindresultaat verkregen, onafhankelijk van de belading van de oven en of de producten wel of niet waren ontdooid bij aanvang.

Een groot aantal instellingen en de bakprogramma's kunnen worden beveiligd tegen wijzigen door middel van een wachtwoord.

De oven beschikt over een automatisch reinigingsprogramma waarmee de oven na het inspuiten van het reinigingsmiddel schoon gemaakt kan worden. Communicatie via USB maakt het eenvoudig uitlezen, bewerken en aanmaken van programma's via een PC mogelijk. Hiervoor is speciale software beschikbaar bij Fri-Jado.

### 2.2. Beoogd gebruik

De heteluchtoven is uitsluitend ontworpen voor het rijzen en afbakken van brood of het opwarmen van snackproducten. Ieder ander gebruik wordt niet als beoogd gebruik beschouwd. De fabrikant accepteert geen enkele aansprakelijkheid voor schade of letsel veroorzaakt door het niet strikt naleven van de veiligheidsrichtlijnen en veiligheidsvoorschriften in deze handleiding of door onachtzaamheid tijdens installatie, gebruik, onderhoud en reparatie van het in dit document vermelde apparaat en eventuele bijbehorende accessoires.

Gebruik het apparaat uitsluitend in een technisch perfecte staat.

### 2.3. Accessoires

Het apparaat bevat de volgende standaardaccessoires:

- Gebruikershandleiding.

Zie voor optionele accessoires paragraaf 11.

## 2.4. Onderdelen

### 2.4.1. Overzicht van de BS

- A. Controle paneel
- B. Deur
- C. Geleidestrip bakplaat
- D. Verlichting
- E. Bakplaat/rek
- F. Afzuigkap (optioneel)

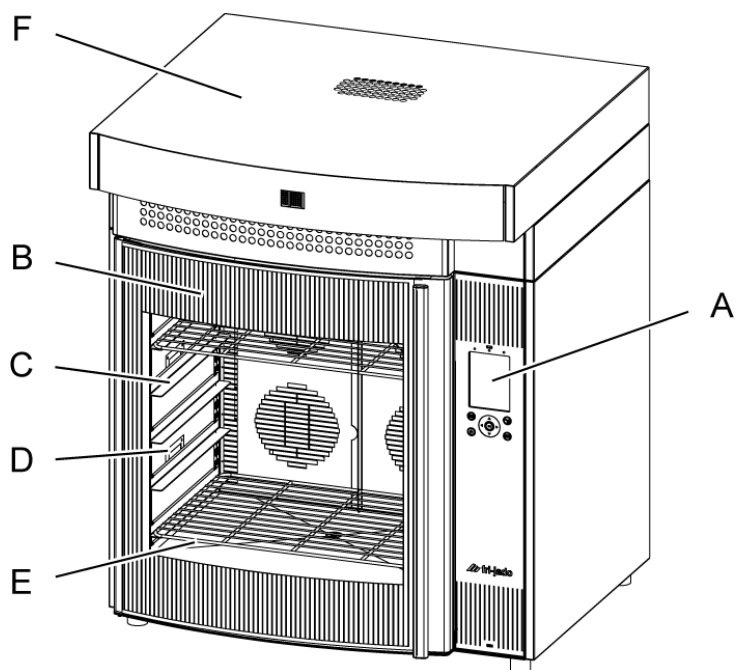

### 3. INSTALLATIE EN GEBRUIK VOOR DE EERSTE KEER



Alle verpakkingsmaterialen van dit apparaat zijn geschikt voor recycling.

Controleer na het uitpakken de staat van het apparaat. Sla in geval van beschadiging het verpakkingsmateriaal op en neem binnen vijftien werkdagen na ontvangst van de goederen contact op met de transporteur.

#### 3.1. Het apparaat uitpakken

Uw apparaat is verpakt in een plastic top hoes, beschermhoeken met daaroverheen een kartonnen doos. Alle apparaten zijn geplaatst op een houten pallet. Om de doos en pallet zijn twee bindbanden getrokken.

1. Verwijder alle resterende verpakkingsmaterialen uit het apparaat.
2. Verwijder de standaardaccessoires.

#### 3.2. Installatie en plaatsing



##### WAARSCHUWING

Plaats het apparaat op een vlak en horizontaal oppervlak. Een tijdelijk hellend vlak van maximaal 5° is toegestaan.

- Gebruik geschikt hijs-, til-, en transportmiddelen om het toestel te verplaatsen.
- Plaats het apparaat, met behulp van een waterpas, vlak op een voldoende stevige ondergrond. Houd daarbij rekening met het gewicht.
- De afstand tussen de zijkanten en andere apparaten of wanden moet minimaal 100 mm bedragen.
- Plaats geen rekken met hete producten direct tegen de zijwanden van de oven.
- De opening tussen het apparaat en het tafelloppervlak moet vrij zijn voor een goede ventilatie in de elektrische ruimte.
- Houd indien de oven niet is aangesloten op een afvoerkanaal, minimaal 500 mm vrije ruimte boven de oven.

##### Kies een geschikte plek voor het apparaat. Aandachtspunten:

- Als de oven op een onderstel is geplaatst dient de vloer volkomen vlak te zijn. Dit bevordert een goede werking van de deurafsluiting en de elektrische deursloten.
- Houd in verband met het uitnemen van producten 750 mm ruimte aan de voorzijde van de oven vrij.
- De producten in het apparaat moeten goed zichtbaar zijn.
- Er moet voldoende ruimte zijn om het apparaat te bedienen en te onderhouden.
- Houd rekening met de bereikbaarheid in geval van onderhouds- en servicewerkzaamheden.
- Houd de bedienzijde buiten het bereik van kinderen.
- In verband met gevaar voor kortsluiting is het apparaat niet geschikt om in een regenachtige of zeer vochtige omgeving te worden gebruikt.
- Er dient een wateraansluiting, voorzien van een beluchte kraan met een ¾ inch schroefaansluiting, in de buurt te zijn. De beschikbare waterdruk dient tussen 200 en 500 kPa (2 en 5 bar) te zijn.
- Er dient een open afvoer met een minimale doorsnede van 40 mm in de buurt te zijn.
- De omgevingstemperatuur moet tussen 10 en 30 °C zijn. Het apparaat is niet geschikt voor buitenopstelling.

### 3.3. Eerste gebruik

Reinig bij het eerste gebruik van het apparaat de binnenzijde grondig met zeepsop. Voer het Installatieprogramma uit en verwarm het apparaat, zie sectie 3.3.1. Na ingebruikname kan er verkleuring optreden van de bereidingsruimte.

1. Maak, voordat u het apparaat in gebruik neemt, de buitenzijde, de uitneembare onderdelen en accessoires grondig schoon met sop. Volg voor schoonmaken de instructies uit hoofdstuk 7.
2. Reinig de binnenzijde en ruiten handmatig met sop.
3. Bevochtig een schone doek met schoon water. Wrijf de schoongemaakte delen na met deze doek om zeepresten te verwijderen en droog alles af.
4. Breng de liggers voor de bakplaten aan.

In de achterwand zijn enkele ophanggaten gemarkeerd met een rond gaatje.

Wanneer u de liggers in deze gemarkeerde gaten aanbrengt hangen de bakplaten op de meest ideale afstand van 100 mm van elkaar.

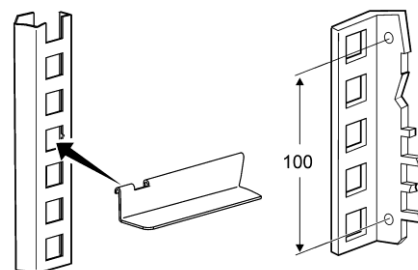

#### 3.3.1. Metaalgeur

Warm het apparaat minimaal een half uur op de hoogste temperatuur op om de metaalgeur die bij het eerste gebruik vrijkomen weg te nemen.

**1**

**SET 250°C / 482°F**

**2**

**SET 30-45 min.**

**3**

**START**

**4**

**250°C / 482°F**

1. Druk 3 seconden op de AAN/UIT knop om het apparaat in te schakelen.
2. Druk op OK om het menu te laten verschijnen.
3. Maak een nieuw programma aan van ÉÉN stap van 250°C en een tijdsduur van minimaal 30 minuten (zie paragraaf 7).
4. Selecteer de tab "bedienen" om naar het bedieningsveld terug te keren.
5. Selecteer het nieuwe programma en druk op START/PAUSE om te starten (zie paragraaf 1).
6. Laat het apparaat het gehele programma uitvoeren.

Het apparaat is nu gereed voor gebruik.

## 4. BEDIENING EN GEBRUIK



### WAARSCHUWING

Aan het eind van het bakproces opent de deur mogelijk automatisch! Dit is afhankelijk van de daarvoor gekozen instelling in het manager menu.

Houd de deurgreep vast terwijl u de deurtoets bediend.



### WAARSCHUWING

Raak wanneer het apparaat warm is, het interieur of de accessoires in de ovenruimte nooit met onbeschermden handen aan. Gebruik ovenhandschoenen.



### WAARSCHUWING

De temperatuur in de oven kan tijdens gebruik 250 graden Celsius bedragen. Bij deze hoge temperatuur kunnen bepaalde stoffen en textielsoorten welke zich te dicht bij de hittebron bevinden spontaan ontvlammen.

Open nooit de deur van een hete oven terwijl u loshangende kleding draagt.

Draag geen loshangende haren bij het bedienen van de oven!

### 4.1. Bedieningspaneel

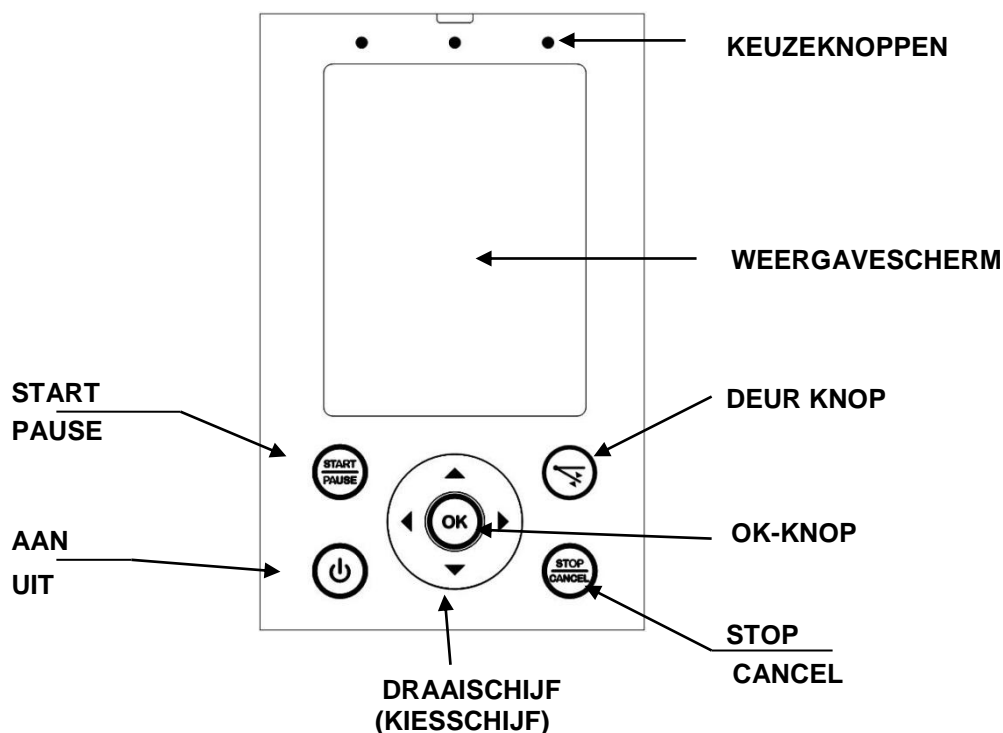

Knop	Functie
KEUZEKNOPPEN	Tabs in het weergavescherm kiezen.
AAN / UIT	Het apparaat in- en uitschakelen.
START / PAUSE	Een programma starten en beëindigen.
STOP/CANCEL	Een programma onderbreken (één stap terug in het menu).
OK-KNOP	Een keuze bevestigen
DEUR KNOP	Openen van de deur
DRAAISCHIJF	Zie "Draaischijf"

## Draaischijf

Deze schijf dient om:

- De menuonderdelen op het scherm te doorlopen.
- De instellingen te wijzigen.

## De instellingen snel wijzigen

- Waarde verhogen: wrijf met één vinger rechtsom over de schijf.
- Waarde verlagen: wrijf met één vinger linksom over de schijf.

## Scherm

De volgende tabs zijn aanwezig:

- Bediening "Tussen programma's kiezen" (zie paragraaf 5).
- Programma "Programma's aanmaken" (zie paragraaf 7).
- Instelling "Instellingen van programma's wijzigen" (zie paragraaf 6).

## 4.2. Het apparaat inschakelen

①

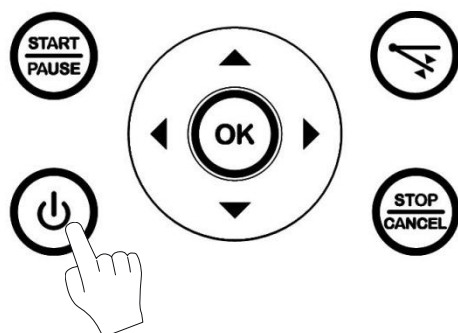

②

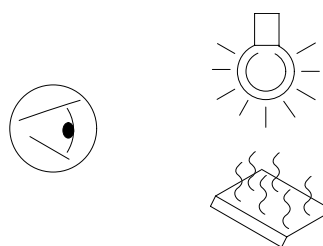

Druk 3 seconden op de Aan/UIT knop.

## 4.3. Open the door

De ovendeur wordt door elektrische deursloten dicht gehouden en kan niet handmatig worden geopend. De deur kan als het apparaat is ingeschakeld altijd worden geopend door op de deurtoets te drukken



Het is mogelijk de deur aan het eind van een bakproces automatisch te laten openen. Zie hiervoor de instellingen in het menu manager.

## 4.4. Het apparaat beladen

1. Open de deur met de deurtoets.
2. Belaad het apparaat.
3. Sluit de deur.
4. Het bakproces wordt direct na het sluiten van de deur hervat.

#### 4.5. De producten uitnemen



##### WAARSCHUWING

Na het bakken zijn de binnenzijde van het apparaat en de glazen ruiten zeer heet. Draag altijd ovenhandschoenen.

#### 4.6. Afzuigkap (Optie)

Het is mogelijk dat het apparaat is uitgevoerd met een bijbehorende afzuigkap. Deze is op het apparaat geplaatst en wordt automatisch ingeschakeld bij de start van een bakprogramma. De afzuigkap wordt weer uitgeschakeld als de oventemperatuur gedaald is tot 50°C.

#### 4.7. Het apparaat uitschakelen

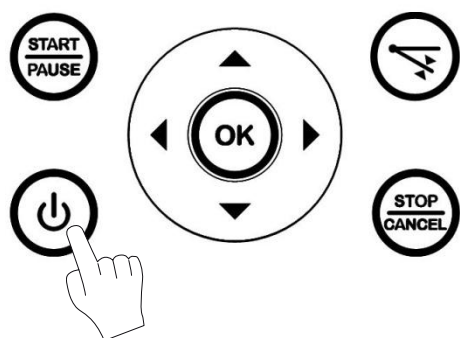

Druk 3 seconden op de Aan/UIT knop.

## 5. BEDIENEN

### 5.1. Een programma starten

1. Druk op de linker keuzeknop.
2. Selecteer het gewenste programma. De totale duur van het programma in minuten verschijnt naast de naam van het programma.
3. Druk op START/PAUSE.



Schakel met de draaischijf of de pijltjestoetsen tussen de programma's.

- **timer:\* uit \*** is het programma voor de tijd klok (zie paragraaf 5.6).

### 5.2. Voorverwarmen

Alleen als de voorverwarm functie is geactiveerd! Het scherm geeft de huidige temperatuur (rechts) en de ingestelde voorverwarmtemperatuur (links) weer.

Als de ingestelde temperatuur is bereikt, verschijnt op het scherm: "voorverwarmen gereed" en klinkt er een geluid.



### 5.3. Tijdens het bereiden

Tijdens het bereidingsproces toont het scherm een grafiek met het geplande temperatuurverloop (oranje lijn) en de huidige temperatuur (licht oranje vlak).

Onder de grafiek staat de naam van het programma en de totale tijdsduur.

Onder in het scherm worden de huidige temperatuur in het apparaat en de resterende tijd weergegeven.

Als de auto-correctie is ingeschakeld, worden de totale tijdsduur en de resterende tijd automatisch aangepast.

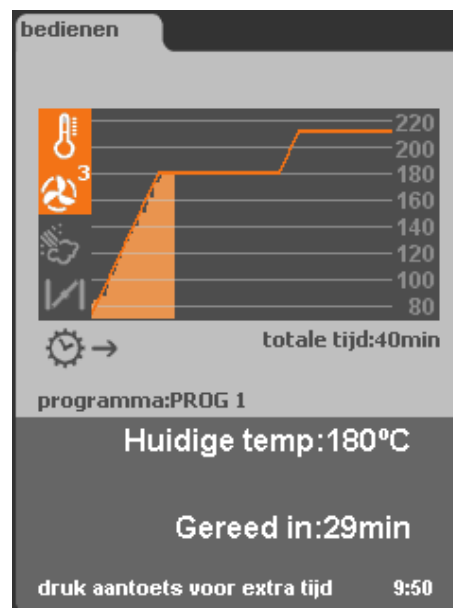

### 5.4. Extra tijd aan het lopende programma toevoegen

Tijdens het proces kan extra tijd worden toegevoegd door de onderstaande stappen te volgen:

1. Druk op AAN/UIT. 
2. Stel extra tijd in door over de draaischijf te wrijven.
3. Druk op de pijltjestoets rechts om de instelling op te slaan.
4. Druk op OK.

Het scherm geeft nu de extra tijd weer die aan de laatste bereidingsstap wordt toegevoegd. Het scherm toont altijd de totale hoeveelheid extra tijd.



## 5.5. Een programma onderbreken

Tijdelijk onderbreken:

1. Druk op START/PAUSE.
2. Druk nogmaals op START/PAUSE om het programma te hervatten.

Definitief onderbreken:

1. Druk op STOP/CANCEL.
2. Selecteer "ja".
3. Druk op OK.



## 5.6. De tijd klok instellen (optie)

Met deze functie kan de gebruiker een programma automatische op een vooraf ingestelde datum en tijd starten. Om van deze functie gebruik te kunnen maken, moet de "timer functie" in het menu Manager op "ja" zijn ingesteld.

1. Selecteer het recept "timer:\* uit\*\*".
2. Druk op OK.
3. Wijzig de instelling van "uit" in "aan".
4. Druk op OK.
5. Kies het gewenste programma met de pijltjestoetsen en druk op OK.
6. Selecteer "Zet tijd" en druk op OK.
7. Stel de gewenste starttijd in met de draaischijf. Door op OK te drukken, gaat u van uren naar minuten en vervolgens naar "opslaan". Druk op OK om de tijdinstelling op te slaan.
8. Selecteer "Zet datum".
9. Stel de gewenste datum in met behulp van de pijltjestoetsen rechts en links.
10. Selecteer "opslaan" om de tijd klokinstellingen op te slaan en het menu af te sluiten.

Nadat de tijd klok is ingesteld, gaat in de linkerbovenhoek een klokje knippen.



## 5.7. Het alarmsignaal resetten

Als een alarmsignaal is ingesteld, zal het klinken. Druk op OK om dit signaal te stoppen.

## 5.8. Voeding uitschakelen

Als gedurende 60 minuten geen programma actief is en geen knop is ingedrukt, schakelt het apparaat automatisch uit.

Druk een aantal seconden op AAN/UIT om de TDR weer te starten.

Deze optie kan door een servicemonteur worden uitgeschakeld of aangepast.

## 6. INSTELLINGEN

### 6.1. Algemeen

U kunt de instellingen van het apparaat via het bedieningspaneel wijzigen. Er zijn drie soorten instellingen:

- Informatie
- Manager
- Service

### 6.2. Informatie

#### 6.2.1. Toegang

1. Activeer het instellingenmenu (keuzeknop rechts).
2. Kies "informatie".
3. Druk op OK.

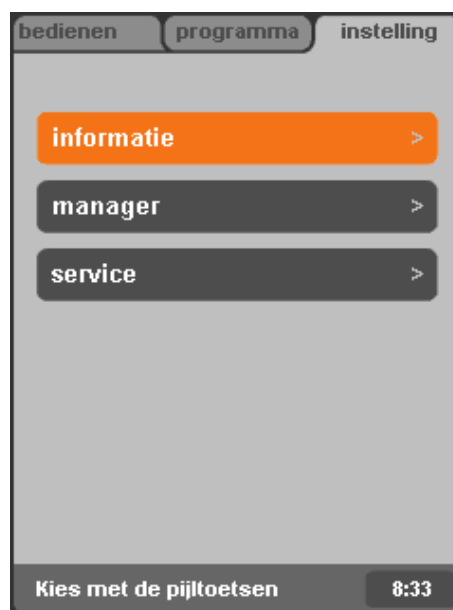

#### 6.2.2. Overzicht

Het scherm toont gedurende een vooraf bepaalde tijd een overzicht met een aantal voorgeprogrammeerde instellingen.

Druk op een willekeurige knop om direct naar het instelmenu terug te keren.



### 6.3. Manager

In het menu Manager kunt u de parameters instellen.

#### 6.3.1. Toegang

1. Activeer het instellingenmenu (keuzeknop rechts).
2. Selecteer "manager".
3. Druk op OK.

Als een pincode is ingesteld:

1. Voer de pincode in met behulp van de draaischijf.
2. Druk op OK of het pijltje rechts om het volgende cijfer in te voeren.
3. Druk tweemaal op OK.

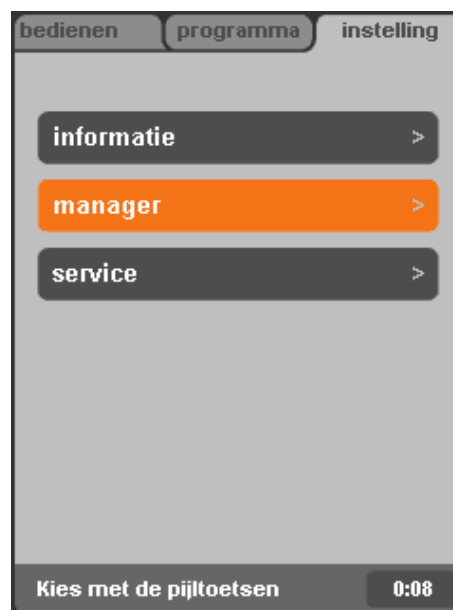

#### 6.3.2. Overzicht van parameters

Instellen	Functie en waarden
Pincode wijzigen	De pincode voor toegang tot het Manager menu instellen. Deze pincode kan ook worden gebruikt voor toegang tot het programma menu. <ul style="list-style-type: none"> <li>• 0000 – 9999</li> </ul>
Recepten opslaan	<ul style="list-style-type: none"> <li>• Recepten op een USB-stick opslaan.</li> </ul>
Recepten laden	<ul style="list-style-type: none"> <li>• Recepten van een USB-stick inladen.</li> </ul>
Recepten berichten laden	<ul style="list-style-type: none"> <li>• Recepten berichten van een USB-stick inladen.</li> </ul>
Licht	<ul style="list-style-type: none"> <li>• aan – uit</li> </ul>
Temperatuur	<ul style="list-style-type: none"> <li>• °C – °F</li> </ul>
Volume unit	<ul style="list-style-type: none"> <li>• Liter – Gallon</li> </ul>
Zet tijd	De huidige tijd instellen.
Zet datum	De huidige datum instellen.
Tijd formaat	<ul style="list-style-type: none"> <li>• 24 uur – AM/PM</li> </ul>
Datum formaat	<ul style="list-style-type: none"> <li>• D/M/J – M/D/J</li> </ul>
Alarmsignaal	<ul style="list-style-type: none"> <li>• ja – nee</li> </ul>
Voorverwarmen	<ul style="list-style-type: none"> <li>• nee: nooit voorverwarmen</li> <li>• 1X: EENMAAL voorverwarmen na het inschakelen</li> <li>• ja: altijd voorverwarmen</li> </ul>
voorverwarmmarge	Correctie van de voorverwarmtemperatuur op basis van de bedrijfstemperatuur. <ul style="list-style-type: none"> <li>• -50°C (-90°F) – +50°C (+90°F)</li> </ul>
Autom. deur openen	De deur kan aan het eind van het proces automatisch worden geopend. Bij de instelling timed wordt de deur vertraagd automatisch geopend. De tijd tussen het eindsignaal en het automatisch openen is ingesteld in het service menu op 3 seconden. <ul style="list-style-type: none"> <li>• nee – timed – ja</li> </ul>

Openen voor koeling	Deze parameter geeft aan of de deur van de oven open gemaakt kan worden in de volgende situaties: <ul style="list-style-type: none"> <li>- Tijdens het afkoelen voor het schoonmaakprogramma.</li> <li>- Als een programma gestart wordt en de temperatuur in de oven hoger is dan de ingestelde temperatuur.</li> <li>- Als de oven uitgeschakeld is en de temperatuur in de oven boven de 80°C is.</li> </ul> <ul style="list-style-type: none"> <li>• nee - ja</li> </ul>
Timer functie	<ul style="list-style-type: none"> <li>• Ja – nee</li> </ul>
Zoemer instelling	<ul style="list-style-type: none"> <li>• Piep 1 – 5</li> </ul>
Toets piep	<ul style="list-style-type: none"> <li>• Ja – nee</li> </ul>
Water capaciteit	<ul style="list-style-type: none"> <li>• 50 – 30000, “–“ (Liter) / 100 – 7925, “–“ (Gallon)</li> </ul>
Kalk filter	De weergegeven waarde laat de resterende capaciteit van het kalk filter zien in procenten.
Kalk filter vervangen	Na het vervangen van het kalk filter wordt met deze optie de capaciteitsbepaling van het kalk filter weer op 100% gezet.
Fout wissen	Het resetten van een storing.

#### 6.4. Service Menu

Het Service Menu bevat instellingen voor de taal en beveiliging van het apparaat. Deze instelling is uitsluitend bereikbaar voor de leverancier of een servicemonteur.

## 7. PROGRAMMA

### 7.1. Algemeen

De dealer beschikt over programma's die via een USB stick in het apparaat worden geladen. Deze programma's variëren naargelang de samenstelling van het product en de wensen van de klant. Zij zijn klantafhankelijk.

U kunt de bereidingsprogramma's en de 'beveiligde instellingen' beveiligen door in het menu de pincode "0000" in een andere pincode te veranderen. De beveiliging verdwijnt als u de pincode weer terug verandert in "0000".

In het programmamenu kunt u zelf programma's opslaan. Een programma kan maximaal 9 stappen bevatten. In iedere stap kunnen de temperatuur en de tijd worden ingesteld. Het geheugen kan 250 programma's bevatten.

#### Toegang:

Activeer het Program menu (middelste keuzeknop).

Als een pincode is ingesteld:

1. Voer met behulp van de draaischijf de pincode in.
2. Druk op OK of het pijltje rechts om het volgende cijfer in te voeren.
3. Druk tweemaal op OK.
4. Selecteer de gewenste handeling.



### 7.2. Programma's toevoegen

1. Selecteer "progr. toevoegen"
2. Druk op "OK"

#### 7.2.1. De naam van het programma invoeren

1. Voer met behulp van de draaischijf het eerste teken in.

De naam kan bestaan uit:

- letters: "A – Z"
- cijfers "0 – 9"
- en het teken "-" of "spatie"

De combinatie is vrij. Een naam kan maximaal 11 tekens bevatten, inclusief spaties. U kunt een spatie creëren door een positie over te slaan. Dit kan door op het pijltje rechts te drukken.

2. Druk op OK of het pijltje rechts om naar de volgende positie te gaan.
3. Herhaal stappen 1 en 2 voor de volgende letter/cijfer van de naam, indien gewenst.
4. Selecteer de volgende positie met het pijltje rechts.
5. Druk tweemaal op OK om de naam op te slaan en verder te gaan.
6. Kies "volgende".
7. Druk op OK.



## 7.2.2. Bereidingsstap programmeren

De tabel op het scherm bevat de volgende kolommen:

- tijdsduur
- temperatuur
- ventilatorsnelheid
- stoommodus
- aantal stoompulsen
- stand van de stoomklep

Rij 1 geeft stap 1 weer, rij 2 stap 2, enz.

Het maximaal aantal stappen is 9.

Een geselecteerde cel heeft een oranje rand. Open om een cel te wijzigen de cel door deze te selecteren en op OK te drukken.



### De tijdsduur instellen

1. Selecteer de tijdsduur voor de eerste bereidings-stap. Dit is de waarde linksboven in de tabel.
2. Druk op OK om de cel te openen. De achtergrond van de cel wordt oranje.
3. Stel de tijdsduur voor de stap in (1-240 minuten) met de draaischijf.
4. Kies "-" om de stap over te slaan.
5. Druk op OK om de cel te sluiten.

De eerste bereidingsstap kan worden ingesteld als de voorverwarmstap. Sla de tijdstelling over of voer "-" in.

### De temperatuur instellen

6. Selecteer met het pijltje rechts de cel in de tweede kolom.
7. Druk op OK om de cel te openen.
8. Stel de temperatuur in met de draaischijf.
9. Druk op OK om de cel te sluiten.

### Ventilatorsnelheid instellen

10. Selecteer met het pijltje rechts de cel in de vierde kolom.
11. Druk op OK.
12. Stel de ventilatorsnelheid in (uit / S / 1 / 2 / 3 / 4 / 5) met de draaiknop. In stand S draaien de ventilatoren. zeer langzaam in stand 5 draaien de ventilatoren op vol vermogen.
13. Druk op OK.



- Als de ventilatorsnelheid is ingesteld op "uit" kan er geen temperatuur hoger dan 0°C worden ingesteld.
- Als de ventilatorsnelheid is ingesteld op "S" kan er geen temperatuur hoger dan 150°C worden ingesteld.

### Stoomtoevoeging instellen

14. Selecteer met het pijltje rechts de cel in de vijfde kolom.
15. Druk op OK.
16. Stel de stoommodus in. (0, 1 of 2)
  - 0 = Ingestelde aantal pulsen, aan het begin van de bak stap. Met tussenpauze van 3 sec.
  - 1 = Ingestelde aantal pulsen per minuut.
  - 2 = Gelijk aan stoommodus 1, maar de eerste puls duurt extra lang.
17. Druk op OK.
18. Selecteer met het pijltje rechts de cel in de zesde kolom.
19. Druk op OK.
20. Stel het aantal stoompulsen in. (- = geen stoom)
21. Druk op OK.

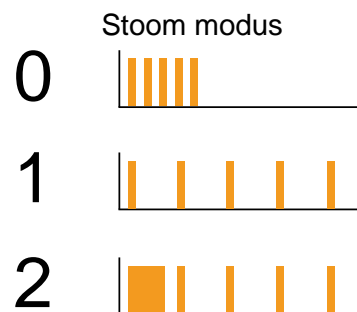

### Stand ontluchtungsklep instellen

22. Selecteer met het pijltje rechts de cel in de zevende kolom.
23. Druk op OK om de cel te openen.
24. Stel de stand van de klep in:
  - gesloten = Klep is gesloten tijdens de processtap.
  - open = Klep is open tijdens de processtap
  - 5 = klep is gesloten tijdens het doorlopen van de stap maar opent tijdens de laatste 5 minuten
25. Druk op OK om de cel te sluiten.

### Volgende bereidingsstap5

26. Selecteer de eerste cel van de volgende bereidingsstap en herhaal stappen 1-25 om nog een bereidingsstap toe te voegen.

#### 7.2.3. Warmhouden (HOLD)

Stappen 2 t/m 9 kunnen worden ingesteld voor het warm houden van de producten. Sla de instelling van de tijdsduur over of voer "-" in. Bij het instellen van de temperatuur wordt de tijdsduur automatisch op HOLD gezet.

Een "warmhoudstap" duurt oneindig lang en houdt het apparaat op de gewenste temperatuur.



Een "warmhoudstap" wordt alleen uitgevoerd als dit de laatste stap van het programma is.

#### 7.2.4. Het programma opslaan

1. Selecteer "opslaan".
2. Druk op OK.

### 7.3. Programma's bewerken

1. Selecteer "progr. bewerken".
2. Druk op OK.
3. Selecteer het gewenste programma.
4. Druk op OK.



#### De programmanaam bewerken

1. Selecteer de positie van het teken.
2. Wijzig het teken met de draaischijf.
3. Gebruik een spatie om een teken te wissen.
4. Herhaal stappen 1 en 2 indien gewenst.
5. Selecteer de volgende.
6. Druk op OK.

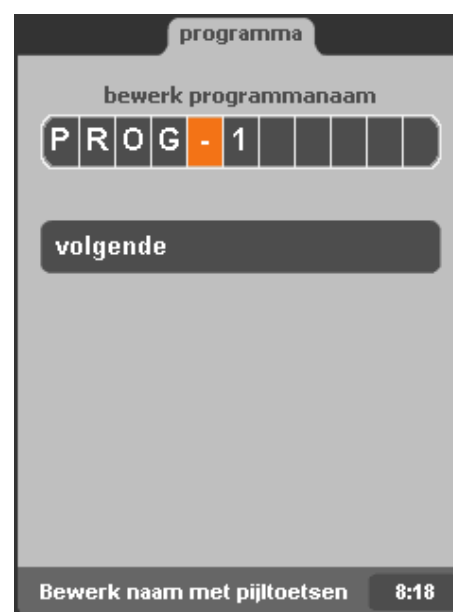

#### De bereidingsstappen bewerken

1. Selecteer de betreffende cel.
2. Druk op OK. De achtergrond van de cel wordt oranje.
3. Stel de waarde in met de draaischijf.
4. Druk op OK om de cel te sluiten.
5. Herhaal stappen 1 t/m 4 indien gewenst.
6. Selecteer "opslaan".
7. Druk op OK.

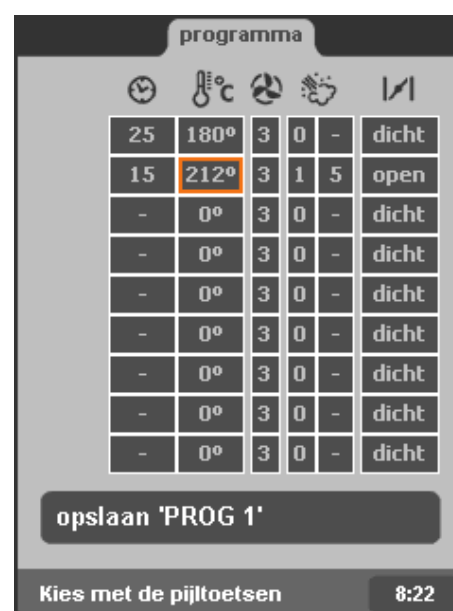

## 7.4. Programma's wissen



Het wissen van een programma kan niet ongedaan worden gemaakt.

1. Selecteer "verwijderen".
2. Druk op OK.
3. Selecteer het programma.
4. Druk op OK.
5. Controleer of de programmanaam overeenkomt met het programma dat u wilt wissen.
6. Selecteer "ja" als dit het geval is. Selecteer "nee" als dit niet het geval is.
7. Druk op OK.



## 7.5. De programma's testen

In de testfunctie wordt het programma normaal uitgevoerd, maar de instellingen kunnen tijdens het proces worden gewijzigd.



Wijzigingen die (tijdens het testen) in al doorlopen stappen worden aangebracht, hebben geen invloed op de in het apparaat aanwezige producten. De wijzigingen worden echter wel opgeslagen en de volgende keer dat het programma wordt uitgevoerd toegepast.

De aangebrachte wijzigingen worden in de testfunctie opgeslagen.

1. Selecteer "programma testen".
2. Druk op OK.
3. Selecteer het programma.
4. Druk op START/PAUSE of op OK.

Het proces verloopt hetzelfde als bij de normale uitvoering van een bereidingsprogramma. Het programma kan tijdens het proces worden gewijzigd.

1. Druk op OK.
2. Breng de wijzigingen aan.
3. Selecteer "opslaan".
4. Druk op OK.



## 7.6. Programma's sorteren

Met deze functie kunt u programma's in alfabetische volgorde zetten.

1. Selecteer "alfabetisch sorteren".
2. Druk op OK.
3. Selecteer "ja" met de pijltjestoetsen.
4. Druk op OK.



## 8. REINIGING EN ONDERHOUD



### WAARSCHUWING

Het apparaat moet worden losgekoppeld van het elektriciteitsnet voordat u deze schoonmaakt of onderhoudswerkzaamheden uitvoert of onderdelen vervangt.

Gebruik geen bijtende of schurende middelen. Deze tasten het oppervlak aan, waardoor vuil moeilijker te verwijderen wordt.

Maak, voordat u het apparaat in gebruik neemt, de binnenzijde en de te gebruiken accessoires grondig schoon met reinigingsmiddel en water. Volg de reinigingsvoorschriften zoals beschreven in dit hoofdstuk.

Behandel de buitenzijde van de binnen-ruit met een zacht reinigingsmiddel om de reflecterende laag te beschermen.

Raak de lampen niet met blote handen aan. Bescherm hete lampen tegen koud water.



### WAARSCHUWING

Gebruik geen waterslang om het apparaat te reinigen. Water kan via de ventilatie openingen naar binnen dringen.

### 8.1. Onderhoud schema

Onderdeel	handeling	Frequentie
Binnenzijde	<ul style="list-style-type: none"> <li>Reinig, zie paragraaf 8.2.</li> </ul>	Dagelijks
Buitenzijde	<ul style="list-style-type: none"> <li>Reinig de buitenzijde met een kleine hoeveelheid water, een reinigingsmiddel en met behulp van een zachte borstel of spons.</li> <li>Droog de buitenkant met een doek af.</li> <li>Gebruik RVS reiniger spray voor het verwijderen van vlekken en herstel van glans van de buitenzijde.</li> </ul>	Wekelijks
Bakruimte	<ul style="list-style-type: none"> <li>Verwijder aan beide zijden de geleidestrips (liggers) waar de bakplaten en/of roosters op liggen.</li> <li>Verwijder ook de twee verticale ligger houders links en rechts voorin de oven. Licht deze iets op en beweeg ze naar binnen.</li> <li>Reinig de geleidestrips en ligger houders met heet water en Fri-Jado clean.</li> <li>Plaats alle onderdelen weer terug. Let op een juiste hoogteverdeling, zie hoofdstuk 3.3.</li> <li>Plaats de bakplaten en/of roosters weer terug</li> </ul>	Wekelijks
Ruiten	<ul style="list-style-type: none"> <li>Open de buitendeur.</li> <li>Open de binnendeur.</li> <li>Reinig de ruiten met warm zeepsop of "Fri-Jado Cleaner".</li> </ul>	Wekelijks
Afvoer	<ul style="list-style-type: none"> <li>Reinig de afvoer met behulp van de doorsteekborstel. Til hiervoor het rooster op en haal de borstel door de afvoer tot en met het einde van de kogelkraan.</li> </ul>	Maandelijks
Lekbak	<ul style="list-style-type: none"> <li>Spoel de vaste lekbakken onder de deuropening door met enkele liters heet water. Dit voorkomt verstopping van de lekwaterafvoer.</li> </ul>	Maandelijks
Achterwand	<ul style="list-style-type: none"> <li>Reinig, zie paragraaf 8.3</li> </ul>	Maandelijks



U wordt geadviseerd om een vast dagelijks reinigingsschema aan te houden voor een goede hygiëne en een optimale staat van de unit.

## 8.2. Interieur



U kunt de grill het beste reinigen als deze nog lauwwarm is.  
De beste reinigingsresultaten worden bereikt door gebruik te maken van speciale oven- en grillreinigingsmiddelen.



### WARNING

- Verwijder bakplaten en/of roosters voor het starten van het automatisch reinigingsprogramma!
- Zorg dat het apparaat aangesloten is op de waterleiding.
- Gebruik bij voorkeur geen ander reinigingsmiddel dan "Fri-Jado Clean". Het middel is door Fri-Jado met zorg uitgekozen en getest.
- Maak de reiniger in de juiste verhouding aan, zie verpakking.

1. Verwijder bakplaten en/of roosters uit de oven.
2. Reinig de roosters en/of bakplaten met heet water waaraan een geschikt reinigingsmiddel is toegevoegd. Gebruik bij voorkeur Fri-Jado Clean, behalve bij aluminium bakplaten.
3. Verwijder de zeepresten op de roosters en/of de bakplaten met voldoende heet water.
4. Veeg kruimels, zaadjes en andere restanten uit de oven.
5. Schakel de oven in en druk op de selectietoets bedienen.
6. Selecteer het programma schoonmaken.
7. Druk op OK. Het apparaat zal verwarmen of koelen naar 50°C.



8. Wacht op de melding "cleaner inspuiten aub".
9. Open de deur met de deurtoets en spuit de gehele oven inclusief de binnen-ruit ruim in met Fri-Jado Clean.
10. Sluit de deur.
11. Druk op START.

Het apparaat zal zich nu geheel zelfstandig reinigen.

Een reinigingsprogramma duurt ongeveer 45 minuten.

Na afloop van het programma schakelt de oven zichzelf uit.



### 8.3. Reiniging achter paneel

**WAARSCHUWING**

Neem de stekker uit de wandcontactdoos.

**WAARSCHUWING**

Vermijd stoten tegen de ventilatorbladen om onbalans te voorkomen.

1. Verwijder de twee moeren bovenin met behulp van de met uw oven meegeleverde sleutel en bewaar deze zorgvuldig.
2. Trek de achterwand iets naar voren en til deze op.
3. Verwijder de achterwand uit de oven.
4. Reinig de achterwand met heet water en Fri-Jado clean. Bij sterke vervuiling inspuiten met onverdunde Fri-Jado Clean, laten inwerken en grondig afspoelen.
5. Verwijder vuil op de bodem van de oven en van de nu zichtbare achterwand met een zachte borstel.
6. Herplaats de achterwand. Let er bij het terugplaatsen van de achterwand op dat de twee pennen op de bodem van de ovenruimte in de gaten vatten, die in de onderste rand van de achterwand zijn aangebracht.

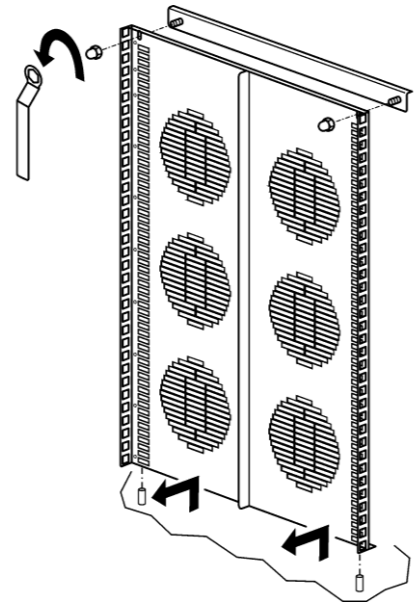

#### 8.4. Reinigingsinstructie voor antiaanbaklagen

Diverse onderdelen van uw grill hebben een antiaanbaklaag. Door te schuren of bijtende chemicaliën te gebruiken gaat de laag minder lang mee. Met goed onderhoud gaat de antiaanbaklaag lang mee en is deze gemakkelijk te reinigen.

##### **Het volgende IS NIET TOEGESTAAN:**

Gebruik geen schuursponsjes, staalwol, Scotch-Brite sponsjes, plastic afwassponsjes of andere schurende schoonmaakdoekjes (schuursponsjes verwijderen na verloop van tijd de antiaanbaklaag, waardoor deze aanzienlijk minder lang mee gaat).

Gebruik geen scherpe voorwerpen, zoals messen, vorken, spatels of andere metalen voorwerpen.

Gebruik geen ovenreinigers.

LET OP: de chemische bestanddelen van sommige schoonmaakmiddelen kunnen de antiaanbaklaag aantasten wanneer het schoonmaakmiddel niet op de aanbevolen sterkte wordt verdund. Hierdoor kan de antiaanbaklaag gaan bladderen.

Probeer vuil op de laag niet te verwijderen door dit eraf te branden of te bakken.

Gebruik de grill niet langer dan acht uur zonder deze te reinigen.

##### **Reiniging van antiaanbaklagen (routinereiniging)**

1. Reinig de antiaanbaklaag na elk gebruik.
2. Laat oppervlakken eerst afkoelen voordat u deze reinigt.
3. Gebruik warm water met een mild afwasmiddel, en verwijder direct nadat de antiaanbaklaag is afgekoeld met een zachte doek of een spons vet en voedselresten van de antiaanbaklaag.
4. Spoel af met schoon water en laat de laag drogen.
5. Smeer de laag in met een lichte plantaardige olie. Gebruik geen plantaardige bakolie uit een spuitbus.

##### **Reiniging van zeer vuile antiaanbaklagen**

Gebruik deze procedure niet voor routinereiniging.

Na verschillende grillcycli zonder de antiaanbaklagen te reinigen zijn sommige voedselresten mogelijk lastiger te verwijderen.

Wanneer uw grill geregeld zeer vuil is, moet u deze vaker reinigen.

1. Maak de volgende oplossing:
  - 3 eetlepels bleekmiddel
  - 1 eetlepel vloeibaar afwasmiddel
  - 1 kopje water
2. Breng de oplossing met een spons of doek op de betroffen gedeelten aan. Bij ernstige verontreiniging kan het nodig zijn "plastic" afwassponsjes te gebruiken die geschikt zijn voor antiaanbaklagen. Gebruik echter nooit stalen sponsjes.
3. Spoel grondig af met schoon water en laat de laag drogen.
4. Smeer de laag in met plantaardige olie.

## 9. STORINGEN EN SERVICE

In geval van een storing kunt u voordat u contact opneemt met de leverancier/dealer een aantal zaken zelf controleren:

- Werkt de voeding naar behoren? Controleer de zekeringen en de differentiaalschakelaar.
- Is de tijd klok goed ingesteld?

Onderdeel	Storing	Mogelijke handeling
Element	Eén of meerdere verwarmingselementen kleuren rood.	<ul style="list-style-type: none"> <li>• Neem de stekker uit het stopcontact.</li> <li>• Laat de fout herstellen.</li> </ul>
Ventilator	Een ventilator draait niet	<ul style="list-style-type: none"> <li>• Haal de stekker uit het stopcontact.</li> <li>• Open de deur.</li> <li>• Verwijder de ventilatorplaat (Zie paragraaf 8.3) en controleer wat het ventilatorblad blokkeert.</li> </ul>
Ventilator	Alle ventilatoren staan stil.	<ul style="list-style-type: none"> <li>• Open en sluit deur.</li> </ul>
Oven	Het product wordt niet gelijkmatig bereid	<ul style="list-style-type: none"> <li>• Probeer een lagere bereidingstemperatuur.</li> <li>• Controleer de zekeringen en/of de differentiaalschakelaar.</li> </ul>
Oven	De oven warmt niet op	<ul style="list-style-type: none"> <li>• Open en sluit de deur.</li> <li>• Controleer de zekeringen en/of de differentiaalschakelaar.</li> </ul>
Stoom	Geen stoom injectie	<ul style="list-style-type: none"> <li>• Controleer de watertoevoer</li> </ul>
Deur	Opent niet.	<ul style="list-style-type: none"> <li>• Druk op de deursoets.</li> <li>• Controleer de zekeringen en/of de aardlekschakelaar in de meterkast.</li> <li>• Open de deur handmatig. (zie hoofdstuk 9.2).</li> </ul>
Deur	Sluit niet.	<ul style="list-style-type: none"> <li>• Stel de oven horizontaal zodat de sluitpinnen in de deursloten vallen..</li> </ul>
Voedingskabel	Beschadigd	<ul style="list-style-type: none"> <li>• Vervang de voedingskabel, zie paragraaf 9.1.</li> </ul>

### 9.1. Voedingskabel vervangen



#### **WAARSCHUWING**

Gevaarlijke elektrische spanning.

Indien de voedingskabel is beschadigd, moet het worden vervangen door de fabrikant, servicevertegenwoordiging van de fabrikant of een dergelijk gekwalificeerde persoon om gevaarlijke situaties te vermijden.

## 9.2. Deur handmatig openen



### WAARSCHUWING

Neem de stekker uit de wandcontactdoos.

Bij een stroomstoring of een defect deurslot is de ovendeur altijd handmatig te openen. Hiervoor bevinden zich boven op de oven twee ontgrendelpennen.

Voor een oven met afzuigkap volg eerst punt 1:

1. Schuif het filter omhoog en beweeg het naar u toe.

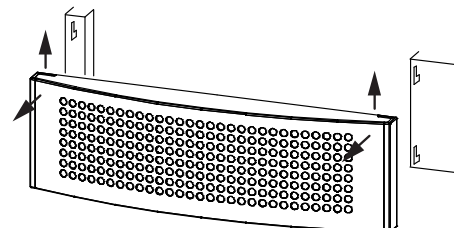

Het filter komt nu los van de afzuigkap. Voorin de afzuigkap zijn de ontgrendelpennen nu zichtbaar.

2. Trek beide ontgrendelpennen gelijktijdig omhoog, de deur springt nu open.

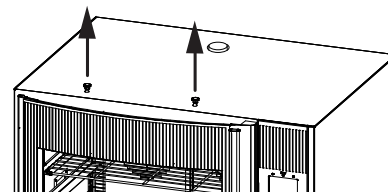

## 10. TECHNISCHE SPECIFICATIES



### WAARSCHUWING

Raadpleeg de typeplaat voor de juiste specificaties van het apparaat. De elektrische gegevens kunnen per land verschillen.

Model	BS 3-i	BS 5-i	BS 8-i	BS 10-i
Afmetingen				
- Breedte	910 mm	910 mm	910 mm	910 mm
- Diepte	740 mm	740 mm	740 mm	740 mm
- Hoogte	650 mm	850 mm	1150 mm	1350 mm
Gewicht				
- Netto	121 kg	154 kg	204 kg	235 kg
Maximum omgevings-temperatuur	35 °C	35 °C	35 °C	35 °C
Geluidsdruk	< 70 dB(A)	< 70 dB(A)	< 70 dB(A)	< 70 dB(A)
Elektrische installatie				
- Spanning	3N~ 400/230 V	3N~ 400/230 V	3N~ 400/230 V	3N~ 400/230 V
- Frequentie	50/60 Hz	50/60 Hz	50/60 Hz	50/60 Hz
- Max. nominale stroom	15 A	18.7A	28 A	35 A
Stekker <sup>1</sup>	CEE-form 16 A	CEE-form 32 A	CEE-form 32 A	CEE-form 63 A
Kabellengte ca.	3 m	3 m	3 m	3 m
Ventilator	2	4	6	8
Wateraansluiting, belucht	¾ inch	¾ inch	¾ inch	¾ inch
Afvoer, open verbinding min.	35mm	35mm	35mm	35mm

<sup>1</sup> Landsafhankelijk

## 11. ACCESSOIRES

De volgende accessoires zijn leverbaar:

- RVS afzuigkap
- RVS afzuigkap met geïntegreerde condensor
- Standaard onderstel
- Onderstel in bijpassend design
- Waterfiltersysteem ingebouwd in het onderstel (niet in standaard onderstel)
- Bakplaat 40x60
- Rooster 40x60
- Ovenhandschoenen
- Ovenhandschoenen, lang
- FIPS software

Fri-Jado BV  
Oude Kerkstraat 2  
4878 AA Etten-Leur  
The Netherlands

Tel: +31 (0) 76 50 85 400  
Fax: +31 (0) 76 50 85 444