

GEBRUIKSAANWIJZING

BC 3 – E

BC 3 – P

BC 5 – E

BC 5 – P



WAARSCHUWING

Lees deze handleiding voordat u de machine gebruikt.

Herkomst

De oorspronkelijke instructies voor deze handleiding zijn geschreven in de Engelse taal. Andere taalversies van deze handleiding zijn een vertaling van de oorspronkelijke handleiding.

BEWAAR DEZE GEBRUIKERSHANDLEIDING VOOR TOEKOMSTIG GEBRUIK

© 2019 Fri-Jado B.V., Oud Gastel, Nederland.

Wij adviseren u contact op te nemen met uw leverancier voor de garantieperiode en de garantievoorzwaarden. Verder verwijzen wij naar onze Algemene Verkoop- en Leveringsvoorwaarden die op aanvraag verkrijgbaar zijn.

De fabrikant stelt zich niet aansprakelijk voor schade of letsel als gevolg van het niet naleven van deze voorschriften of het niet in acht nemen van de gebruikelijke voorzichtigheid of zorgvuldigheid bij handelingen, bediening, onderhoud of reparaties, zelfs indien niet uitdrukkelijk in deze gebruikershandleiding genoemd.

In verband met het voortdurend streven naar verbetering kan uw apparaat in detail afwijken van wat in deze handleiding wordt beschreven. Om deze reden dienen de gegeven instructies slechts als richtlijn voor installatie, gebruik, onderhoud en reparatie van het in deze handleiding vermelde apparaat. Deze handleiding is met de grootste zorg samengesteld. De fabrikant stelt zich echter niet aansprakelijk voor eventuele fouten in deze handleiding noch voor de gevolgen daarvan. De gebruiker mag deze handleiding voor eigen gebruik kopiëren. Verder zijn alle rechten voorbehouden en mag niets uit deze handleiding op welke wijze dan ook worden vermenigvuldigd en/of openbaar worden gemaakt.

Modificaties:

In geval van modificaties in of aan het apparaat waarvoor geen toestemming is gegeven, vervalt iedere vorm van aansprakelijkheid van de fabrikant.

Lege pagina.

CONTENTS

1.	INLEIDING	6
1.1	Algemeen	6
1.2	Identificatie van het apparaat	6
1.3	Pictogrammen en symbolen.....	6
1.4	Veiligheidsvoorschriften	7
1.4.1	Algemeen	7
1.4.2	Beperkingen bij gebruik buiten.....	7
1.5	Hygiëne	8
1.6	Service en technische ondersteuning	8
1.7	Opslag	8
1.8	Afvoeren	8
2.	BESCHRIJVING VAN HET APPARAAT.....	9
2.1	Technische beschrijving.....	9
2.2	Beoogd gebruik.....	9
2.3	Accessoires	9
2.4	Onderdelen.....	10
3.	INSTALLATIE EN GEBRUIK VOOR DE EERSTE KEER	11
3.1	Het apparaat uitpakken.....	11
3.2	Installatie en plaatsing	11
3.3	Eerste gebruik.....	12
3.3.1	Metaalgeur	12
4.	BEDIENING EN GEBRUIK.....	13
4.1	Bedieningspaneel	13
4.2	Het apparaat inschakelen	13
4.3	Het apparaat uitschakelen	13
4.4	Deur openen en sluiten.....	14
4.5	Bediening Basic Convection-E.....	14
4.5.1	Het bakproces	14
4.5.2	Bekijken en wijzigen van de temperatuur tijdens het bakken	15
4.5.3	Bekijken en wijzigen van de baktijd tijdens het bakken	15
4.5.4	Stoppen tijdens het bakproces.....	15
4.6	Bediening Basic Convection – P	15
4.6.1	Handmatige bediening	15
4.6.2	Automatische bediening	16
4.6.3	Bekijken en wijzigen van de temperatuur tijdens het bakken	17
4.6.4	Bekijken en wijzigen van de baktijd tijdens het bakken	17
4.6.5	Stoppen tijdens het bakproces.....	17
4.6.6	Nieuw programma instellen of een bestaand programma wijzigen.....	17
4.6.7	Programma verwijderen.....	18
4.6.8	Programma bekijken.....	18

5.	REINIGING EN ONDERHOUD	19
5.1	Onderhoud schema	19
5.2	Dagelijks onderhoud	20
5.3	Reinigen achterwand	20
6.	STORINGEN EN SERVICE	21
6.1	Voedingskabel vervangen.....	21
7.	TECHNISCHE SPECIFICATIES.....	22

1. INLEIDING

1.1 Algemeen

Deze handleiding is bedoeld voor de gebruiker van de BC (Basic Convection). De mogelijkheden en de bediening worden beschreven, waarbij tevens aanwijzingen worden gegeven voor een zo veilig en efficiënt mogelijk gebruik van het apparaat en een lange levensduur.

Alle pictogrammen, symbolen en tekeningen in deze handleiding zijn van toepassing op alle BC modellen.

1.2 Identificatie van het apparaat

De typeplaat bevindt zich aan de buitenzijde van het apparaat en bevat de volgende gegevens:

- Naam van de leverancier of de fabrikant
- Model
- Serienummer
- Bouwjaar
- Spanning
- Frequentie
- Stroomverbruik

1.3 Pictogrammen en symbolen

In deze handleiding worden de onderstaande pictogrammen en symbolen gebruikt:



WAARSCHUWING

Kans op lichamelijk letsel of ernstige schade aan het apparaat als de instructies niet zorgvuldig worden opgevolgd.



WAARSCHUWING

Gevaarlijke elektrische spanning.



WAARSCHUWING

Gevaar voor brandwonden veroorzaakt door hete oppervlakken.



Suggesties en adviezen om de betreffende handelingen gemakkelijker te kunnen uitvoeren.



Recyclingsymbool.



Symbool voor de kijkrichting.

1.4 Veiligheidsvoorschriften



WAARSCHUWING

De buitenzijde van het apparaat kan zeer heet zijn.



WAARSCHUWING

De maximumbelasting bovenop het apparaat mag nooit meer zijn dan 50 kg (110 lbs).



WAARSCHUWING

Gevaar voor gladde vloer: Gemorste materialen kunnen gladde oppervlakken veroorzaken, direct reinigen.

1.4.1 Algemeen

De gebruiker van het apparaat is te allen tijde volledig verantwoordelijk voor naleving van de plaatselijk geldende veiligheidsregels en veiligheidsvoorschriften.

Uitsluitend hiervoor opgeleide en bevoegde personen mogen het apparaat bedienen. Iedereen die aan of met het apparaat werkt, moet de inhoud van deze handleiding kennen en alle richtlijnen en voorschriften nauwgezet opvolgen. Verander nooit de volgorde van de te verrichten handelingen. De bedrijfsleiding moet het personeel aan de hand van de handleiding instrueren en alle aanwijzingen en voorschriften in acht nemen.

Op het apparaat aangebrachte pictogrammen en waarschuwingssymbolen maken deel uit van de veiligheidsvoorzieningen. Bedek of verwijder deze nooit en zorg dat ze gedurende de gehele levensduur van het apparaat duidelijk zichtbaar zijn.

Herstel of vervang onmiddellijk beschadigde of onleesbare pictogrammen, waarschuwingen en instructies.

- Reinig het apparaat nooit met een waterslang om kortsluiting te voorkomen. Zie voor reinigingsvoorschriften paragraaf 5.
- Het apparaat kan tijdens gebruik zeer heet worden.
- Reinig het apparaat regelmatig om correcte werking te verzekeren en brandgevaar (oververhitting) te voorkomen.
- Bij het openen van de deur kan hete damp en/of stoom uit de oven ontsnappen. Blijven aan de voorkant van de oven staan tijdens het openen van de deur.
- Plaats geen rekken met hete producten tegen de zijwanden van de oven of op de bovenkant van de oven.
- Dit apparaat kan worden gebruikt door kinderen van 8 jaar of ouder en personen die geen ervaring of fysieke kennis hebben of personen met een beperkte fysieke, zintuiglijke of mentale capaciteit, als ze opgeleid worden voor en op een veilige manier begeleid worden bij het gebruik van het apparaat en als ze de risico's die hiermee gepaard gaan kennen.
- Kinderen dienen niet met het apparaat te spelen.
- De schoonmaak en het onderhoud van het apparaat mag niet worden uitgevoerd door kinderen, tenzij ze onder toezicht staan.

1.4.2 Beperkingen bij gebruik buiten

Het apparaat is niet geschikt voor gebruik buiten.

1.5 Hygiëne

De kwaliteit van een vers product is altijd afhankelijk van de hygiëne. Reinig handen of gereedschappen die in contact zijn geweest met rauw vlees grondig.

1.6 Service en technische ondersteuning

Het elektrische schema van uw apparaat is bijgevoegd. Neem in geval van storingen contact op met uw dealer/servicedienst. Zorg dat u hierbij de volgende gegevens beschikbaar heeft:

- Model.
- Serienummer.

Deze gegevens vindt u op de typeplaat.

1.7 Opslag

Volg als het apparaat tijdelijk niet wordt gebruikt en wordt opgeslagen de onderstaande instructies:

- Reinig het apparaat grondig.
- Omwikkel het apparaat ter bescherming tegen stof.
- Sla het apparaat in een droge omgeving zonder condensatie op.

1.8 Afvoeren



Voer het apparaat, alle onderdelen of smeermiddelen die eruit zijn verwijderd veilig af volgens alle lokale en nationale veiligheids- en milieuvorschriften.

2. BESCHRIJVING VAN HET APPARAAT

2.1 Technische beschrijving

In de oven bevindt zich een verwarmingselement die de lucht in de oven verwarmt. De warme lucht wordt door middel van een ventilator gelijkmatig over de totale ruimte verdeeld. De ventilator wisselt regelmatig van draairichting. Hierdoor is de temperatuur overal in de oven gelijk en worden de producten mooi egaal gebakken. De elektronische besturing houdt de temperatuur in de oven tijdens de ingestelde tijd op de ingestelde waarde. Tijdens het gehele proces, wordt de ovenruimte verlicht door halogeenverlichting.

Het p-model oven is uitgevoerd met stoominjectie. Voor het opwekken van stoom in de oven worden waterpulsen gegeven die door de ventilator wordt verneveld en langs het element wordt geblazen. Het aantal waterpulsen en het moment van inspuiting kunnen worden ingesteld, zodat op elk moment tijdens het bakproces de juiste luchtvochtigheid in de ovenruimte heerst.

In de ovenruimte zijn twee liggers aangebracht. Hier op kunnen een tot drie bakplaten (Basic Convection 3 modellen) of een tot vijf (Basic Convection 5 modellen) worden gelegd. Hierdoor kan de oven, al naar gelang de producthoogte, altijd economisch worden ingedeeld.

Het p-model oven beschikt over een programmeerbare besturing met de mogelijkheid tot het opslaan van maximaal 25 programma's. Elk programma bestaat uit 3 bak fasen waarin de baktijd, temperatuur, het aantal stoompulsen en stoommode die ingesteld kunnen worden.

2.2 Beoogd gebruik

De oven is uitsluitend ontworpen voor het rijzen en afbakken van brood of het opwarmen van snackproducten.

De fabrikant accepteert geen enkele aansprakelijkheid voor schade of letsel veroorzaakt door het niet strikt naleven van de veiligheidsrichtlijnen en veiligheidsvoorschriften in deze handleiding of door onachtzaamheid tijdens installatie, gebruik, onderhoud en reparatie van het in dit document vermelde apparaat en eventuele bijbehorende accessoires.

Gebruik het apparaat uitsluitend in een technisch perfecte staat.

2.3 Accessoires

Het apparaat bevat de volgende standaardaccessoires:

- Sleutel voor demontage en montage ventilatorplaat
- Waterfiltersysteem
- Bakplaat 40x60
- Siliconen mat voor bakplaat 40x60
- Bakplaat 40x60 geperforeerd en gecoat
- Rooster 40x60
- Ovenwanten
- Ovenwanten, lang
- Gebruikershandleiding.

2.4 Onderdelen

Apparaat overzicht

Vooraanzicht

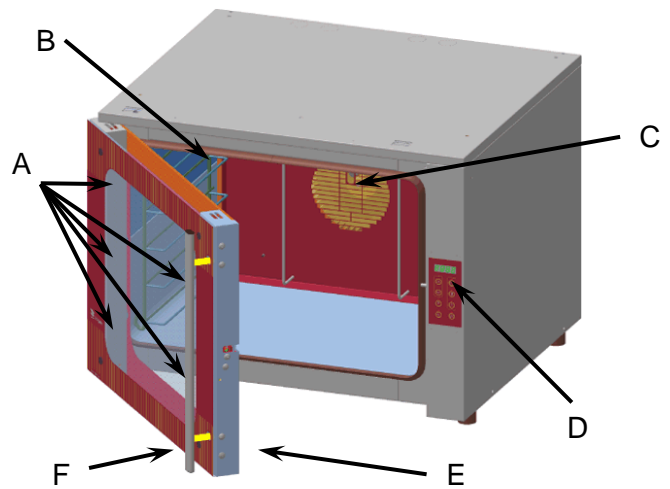

- A. verlichting
- B. Geleidestrip bakplaat
- C. Ventilator
- D. Bedieningspaneel
- E. Deur
- F. Handgreep

Achteraanzicht

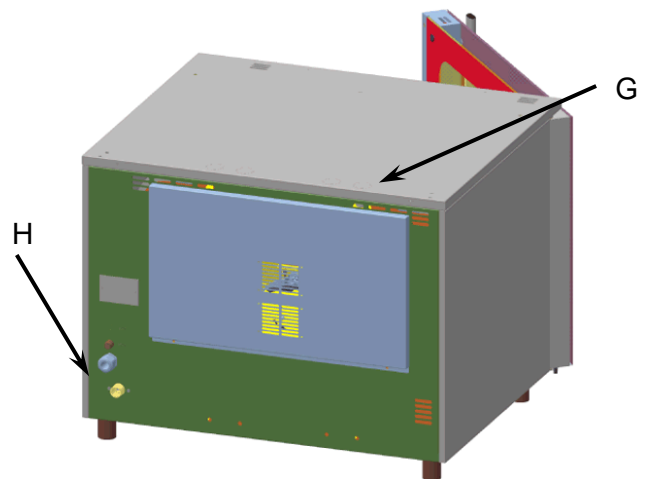

- G. Stoom / condens uitlaat
(alleen P-model)
- H. Wataansluiting
(alleen P-model)

3. INSTALLATIE EN GEBRUIK VOOR DE EERSTE KEER



Alle verpakkingsmaterialen van dit apparaat zijn geschikt voor recycling.

Controleer na het uitpakken de staat van het apparaat. Sla in geval van beschadiging het verpakkingsmateriaal op en neem binnen vijftien werkdagen na ontvangst van de goederen contact op met de transporteur.

3.1 Het apparaat uitpakken

Uw apparaat is verpakt in een plastic hoes met beschermhoeken met daaroverheen een kartonnen doos. Alle apparaten zijn geplaatst op een houten pallet. Om de doos en pallet zijn twee bindbanden getrokken.

1. Neem alle onderdelen uit het apparaat.
2. Verwijder de folie van alle metalen delen.
3. Verwijder alle verpakkingsmaterialen uit het apparaat.
4. Controleer of alle onderdelen, die bij de door u bestelde uitvoering behoren, aanwezig zijn.

3.2 Installatie en plaatsing



WAARSCHUWING

Plaats het apparaat op een vlak en horizontaal oppervlak. Een tijdelijk hellend vlak van maximaal 5° is toegestaan.

- Plaats het apparaat, met behulp van een waterpas, vlak op een voldoende stevige ondergrond. Bijvoorbeeld een stevige werkbank. Houd daarbij rekening met het gewicht.
- Houdt een ruimte aan van 100 mm / 4 inch tussen de achter- en zijwanden en muren of andere apparatuur.
- De opening tussen het apparaat en de ondergrond moet vrij zijn voor een goede ventilatie in de elektrische ruimte.
- Gebruik de juiste koppelingen voor de wateraansluiting om waterlekage te voorkomen.
- Houd indien de oven niet is aangesloten op een afvoerkanaal, minimaal 500 mm / 20 inch vrije ruimte boven de oven.
- Zorg voor voldoende ruimte voor de oven, zodat u gemakkelijk de bakplaten in en uit de oven kunt nemen.

Kies een geschikte plek voor het apparaat. Aandachtspunten:

- Als de oven op een onderstel is geplaatst dient de vloer volkomen vlak te zijn. Dit bevordert een goede werking van de deurafsluiting.
- Houd in verband met het bedienen en onderhouden en het uitnemen van producten 900 mm / 35 inch ruimte aan de voorzijde van de oven vrij.
- De producten in het apparaat moeten goed zichtbaar zijn.
- Houd rekening met de bereikbaarheid in geval van onderhouds- en servicewerkzaamheden.
- Houd de bedienzijde buiten het bereik van kinderen.
- In verband met gevaar voor kortsluiting is het apparaat niet geschikt om in een regenachtige of zeer vochtige omgeving te worden gebruikt.

- Er dient een wateraansluiting, voorzien van een beluchte kraan met een $\frac{3}{4}$ inch Schroefaansluiting, in de buurt te zijn. (alleen voor het P-model).
- De omgevingstemperatuur moet tussen 10 en 35°C / 50 en 95°F zijn. Het apparaat is niet geschikt voor buitenopstelling.









3.3 Eerste gebruik

Reinig bij het eerste gebruik van het apparaat de binnenzijde grondig met zeepsop en verwarm het apparaat zie sectie 3.3.1 Na ingebruikname kan er verkleuring optreden van de bereidingsruimte.

3.3.1 Metaalgeur

Warm het apparaat minimaal een half uur op de hoogste temperatuur (250°C/482°F) op om de olie- en metaalgeur die bij het eerste gebruik vrijkomen weg te nemen

Doorwarmen van de Basic Convection

	Aktie	Bediening	Display (na bediening)
1	Zet oven aan		Laatst ingestelde baktijd
2	Stel de tijd in op 30 minuten		_ 30
3	Kies temperatuur		Laatst ingestelde temperatuur
4	Stel de temperatuur in op 250 °C		_250
5	Start het voorwarmen		De ingestelde baktijd
6	Als het voorverwarmen is afgelopen, geeft de oven een geluidssignaal en op het display verschijnt Load , Start het doorwarm proces		De ingestelde baktijd loopt af
7	Als het doorwarmproces is afgelopen, geeft de oven een geluidssignaal en op het display verschijnt end ,		Laatst ingestelde baktijd
8	Zet de oven uit		

4. BEDIENING EN GEBRUIK

4.1 Bedieningspaneel

- A1 Display
- A2 Omhoog knop
- A3 Omlaag knop
- A4 Program knop (alleen P-model)
- A5 Aan/uit knop
- A6 Tijd knop
- A7 Temperatuur knop
- A8 Stoom knop (alleen P-model)
- A9 Start/stop knop

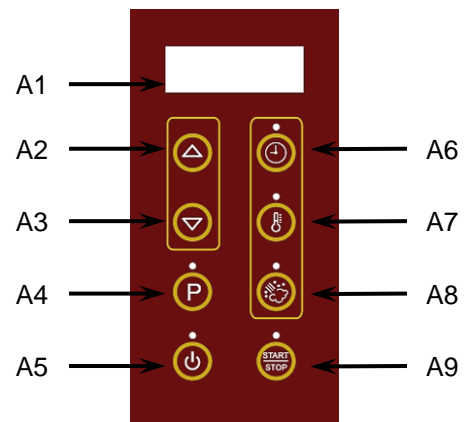

Toets	Functie
A2 Omhoog knop	Verhogen van waarden van instellingen.
A3 Omlaag knop	Verlagen van waarden van instellingen.
A4 Programmeer knop	Instellen, wijzigen of verwijderen van een programma.
A5 Aan / uit knop	Aan- en uitschakelen van de oven.
A6 Tijd knop	Selecteren van de baktijd
A7 Temperatuur knop	Selecteren van de baktemperatuur.
A8 Stoompuls knop	Selecteren van de stoominjectie.
A9 Start / stop knop	Starten en stoppen van een programma.

4.2 Het apparaat inschakelen

Druk de knop .
De LED boven deze knop zal continue oplichten.

4.3 Het apparaat uitschakelen

Druk de knop .
De LED boven deze knop zal uit gaan.



De oven schakelt zichzelf uit als er langer dan 2 uur geen bakproces actief is.

Wanneer de oventemperatuur tijdens het uitschakelen nog te hoog is, zal de oven eerst af gaan koelen voordat deze helemaal uitschakelt. De ventilator blijft hiervoor ingeschakeld. Als de oven uit staat en deze automatische koeling actief is, zal op het frontpaneel alles uit zijn behalve het display waarop dan "cool" zichtbaar is. Als de oventemperatuur onder de 80°C / 176°F komt schakelt de oven automatisch uit.



Door de deur te openen kunt u het afkoelen bespoedigen.

4.4 Deur openen en sluiten



WAARSCHUWING

- Leun niet op de geopende ovendeur en leg er niets op.
- Trek niet aan de kabel onder de deur en hang er niets aan.
- Stoot niet tegen de deur. Het glas kan kapot gaan als er hard tegen gestoten wordt.

De ovendeur kan te allen tijde worden geopend. De ovendeur wordt ontgrendeld door de handel naar links te drukken en weer los te laten. De deur kan dan geopend worden. Indien de oven is voorzien van een klepdeur kan de ovendeur worden ontgrendeld door de handel naar beneden te drukken en de deur naar voren te trekken.

De ovendeur wordt gesloten door de deur dicht te doen en in de vergrendeling te drukken. Indien de oven is voorzien van een klepdeur wordt deze gesloten door de deur omhoog bewegen en de deur daarna in het slot te drukken.

4.5 Bediening Basic Convection-E













WAARSCHUWING



Raak bij een hete oven nooit met onbeschermde handen het interieur van de oven aan. Gebruik ovenwanten.

4.5.1 Het bakproces

Het bakproces kan worden gestart zoals hieronder omschreven.



	Aktie	Bediening	Display (na bediening)
1	Zet oven aan		Laatst ingestelde baktijd
2	Stel de gewenste baktijd in	 / 	Gewenste baktijd
3	Kies temperatuur instellen		Laatst gebruikte temperatuur
4	Stel de gewenste baktijd in	 / 	Gewenste baktijd
5	Start het voorwarmen		PREh en led boven  knippert
6	Als het voorverwarmen is afgelopen, geeft de oven een geluidssignaal en op het display Knippert Load ,	Leg nu de producten in de oven.	Load , (knipperend) Tijdens het laden van de producten wordt de oven niet op temperatuur gehouden.
7	Start het bakken van de producten		De ingestelde baktijd loopt af
8	Als de baktijd is afgelopen, geeft de oven een geluidssignaal en op het display verschijnt End ,	Haal de producten uit de oven.	Laatst ingestelde baktijd
9	Zet de oven uit of ga naar stap 2		



- De LED boven de knop  zal knipperen terwijl de oven bezig is met een proces dat door de gebruiker is gestart. Bijvoorbeeld tijdens het voorverwarmen, laden en receptuurverwerking.
- Door tijdens het voorverwarmen op de knop  te drukken wordt het voorverwarmen afgebroken. De oven gaat dan direct door met het bakken van de producten.



4.5.2 Bekijken en wijzigen van de temperatuur tijdens het bakken

Tijdens het bakken kan de ingestelde temperatuur worden bekeken en worden gewijzigd.

Als tijdens het bakken op de knop  wordt gedrukt verschijnt de ingestelde temperatuur op het display. Met behulp van de  en  knoppen kan de ingestelde temperatuur worden gewijzigd.

4.5.3 Bekijken en wijzigen van de baktijd tijdens het bakken

Tijdens het bakken kan de ingestelde baktijd worden bekeken en worden gewijzigd.

Als tijdens het bakken op de knop  wordt gedrukt verschijnt de resterende baktijd op het display. Met behulp van de  en  knoppen kan de resterende baktijd worden gewijzigd.

4.5.4 Stoppen tijdens het bakproces

Na het voorverwarmen kan het bakproces te allen tijde worden onderbroken worden door op de knop  te drukken.

4.6 Bediening Basic Convection – P













WAARSCHUWING

Raak bij een hete oven nooit met onbeschermden handen het interieur van de oven aan. Gebruik ovenwanten.



De Basic Convection 3-P en Basic Convection 5-P kunnen handmatig als automatisch bediend worden.

4.6.1 Handmatige bediening









	Aktie	Bediening	Display (na bediening)
1	Zet oven aan.		De laatst ingestelde baktijd is zichtbaar.
2	Stel de gewenste baktijd in.	 / 	Gewenste baktijd.
3	Kies temperatuur instellen.		Laatst gebruikte temperatuur.
4	Stel de gewenste temperatuur in.	 / 	Gewenste temperatuur.
5	Start het voorwarmen.		PREh en led boven  knippert
6	Als het voorverwarmen is afgelopen, geeft de oven een geluidssignaal en op het display knippert Load .	Leg nu de producten in de oven.	Load , (knipperend) Tijdens het laden van de producten wordt de oven niet op temperatuur gehouden.
7	Tijdens het bakken kan stoom worden toegevoegd.		stea (knipperend) Stoomtoevoeging blijft actief tot dat de knop wordt losgelaten (max. 8 minuten).

8	Als de baktijd is afgelopen, geeft de oven een geluidssignaal en op het display verschijnt End .	Haal de producten uit de oven of druk op 	Laatst ingestelde baktijd.
9	Zet de oven uit of ga naar stap 2		





- De LED boven de knop  zal knipperen terwijl de oven bezig is met een proces dat door de gebruiker is gestart. Bijvoorbeeld tijdens het voorverwarmen, laden en receptuurverwerking.
- Door tijdens het voorverwarmen op de knop  te drukken wordt het voorverwarmen afgebroken. De oven gaat dan direct door met het bakken van de producten.

4.6.2 Automatische bediening



	Aktie	Bediening	Display (na bediening)
1	Zet oven aan		De laatst ingestelde baktijd is zichtbaar
2	Kies programma modus		Led boven  licht op en het laatst gebruikte programma verschijnt op het display
3	Kies het gewenste programma		Gekozen programma
		Leg nu de producten in de oven indien een programma zonder voorverwarmen is gekozen en ga verder naar stap 6	
4	Start het programma.		PREh en led boven  knippert
5	Als het voorverwarmen is afgelopen, geeft de oven een geluidssignaal en op het display knippert Load .	Leg nu de producten in de oven.	Load , (knipperend) Tijdens het laden van de producten wordt de oven niet op temperatuur gehouden.
6	Start het bakken van de producten		De ingestelde baktijd loopt af
7	Als de baktijd is afgelopen, geeft de oven een geluidssignaal en op het display verschijnt End .	Haal de producten uit de oven of druk op 	Laatst gebruikte programma
8	Zet de oven uit of ga naar stap 3		



- De LED boven de knop  zal knipperen terwijl de oven bezig is met een proces dat door de gebruiker is gestart. Bijvoorbeeld tijdens het voorverwarmen, laden en receptuurverwerking.
- Door tijdens het voorverwarmen op de knop  te drukken wordt het voorverwarmen afgebroken. De oven gaat dan direct door met het bakken van de producten.



4.6.3 Bekijken en wijzigen van de temperatuur tijdens het bakken

Tijdens het bakken kan de ingestelde temperatuur worden bekeken en worden gewijzigd.

Als tijdens het bakken op de knop  wordt gedrukt verschijnt de ingestelde temperatuur op het display. Met behulp van de  en  knoppen kan de ingestelde temperatuur worden gewijzigd.

4.6.4 Bekijken en wijzigen van de baktijd tijdens het bakken





























Tijdens het bakken kan de ingestelde baktijd worden bekeken en worden gewijzigd.

Als tijdens het bakken op de knop  wordt gedrukt verschijnt de resterende baktijd op het display. Met behulp van de  en  knoppen kan de resterende baktijd worden gewijzigd.







4.6.5 Stoppen tijdens het bakproces

Na het voorverwarmen kan het bakproces te allen tijde worden onderbroken worden door op de knop  te drukken.

4.6.6 Nieuw programma instellen of een bestaand programma wijzigen

	Aktie	Bediening	Display (na bediening)
1	Zet oven aan		De laatst ingestelde baktijd is zichtbaar.
2	Ga naar de programmeer modus	 3 sec.	P met eerste lege programma en LED boven  knippert.
3	Kies programma nummer	 / 	P met het gekozen programma.
4	Bevestig programma nummer		_ 0 en LED boven  knippert
5	Stel de voorverwarming in	 / 	PH=0 niet voorverwarmen PH=1 wel voorverwarmen
6	Kies de baktijd		_ 0 en LED boven  knippert
7	Stel de gewenste baktijd in voor bakstap 1	 / 	_ en gewenste baktijd
8	Kies de baktemperatuur		_ 0 en LED boven  knippert
9	Stel de gewenste baktemperatuur in voor bakstap 1	 / 	_ en gewenste baktemperatuur
10	Kies stoempulsen		_ 0 en LED boven  knippert
11	Stel het aantal stoempulsen in. Vul 0 in als geen stoom gewenst is.	 / 	_ en gewenste aantal stoempulsen
12	Kies manier van stomen		_nn0 en LED boven  knippert
13	Stel manier van stomen in: Vul 0 in als geen stoom gewenst is	 / 	_nn0 aan het begin van de stap _nn1 verspreid in de stap
14	Ga naar stap 2 om de tweede of derde bakstap te programmeren of ga naar stap 12 om het programma op te slaan	 2x	= 0 stap 2 = 0 stap 3
15	Programma opslaan		Afwisselend SAVE en Done
16	Ga uit programmeermodus	 3 sec.	De laatst ingestelde baktijd is zichtbaar.
17	Zet de oven uit		

4.6.7 Programma verwijderen









	Aktie	Bediening	Display (na bediening)
1	Zet de oven aan		De laatst ingestelde baktijd is zichtbaar.
2	Ga naar de programma modus		P 01
3	Kies programma nummer		P met het gekozen programma.
4	Verwijder het programma	 5 sec.	Afwisselend del? en programma.
5	Bevestig of annuleer het verwijderen	bevestigen:  annuleren: elke andere toets.	Afwisselend del en done na bevestiging. P met het gekozen programma na annuleren.
6	Ga uit de programma modus		De laatst ingestelde baktijd is zichtbaar.
7	Zet de oven uit		

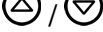

Beveiligde programma's kunnen niet worden gewist. Als dit wordt geprobeerd, wordt afwisselend read + only getoond waarna en ander programma gekozen kan worden.

Zie het service handleiding voor meer informatie over beveiligen van programma's

4.6.8 Programma bekijken

	Aktie	Bediening	Display (na bediening)
1	Zet oven aan		De laatst ingestelde baktijd is zichtbaar.
2	Ga naar de programma modus		P 01
3	Selecteer programma nummer		P met het gekozen programma.
4	Bekijk alle instellingen	 ,  en / of 	Stap en ingestelde waarde.
5	Stop met programma bekijken		P met het gekozen programma.
6	Ga uit de programma modus		De laatst ingestelde baktijd is zichtbaar.
7	Zet oven uit		

5. REINIGING EN ONDERHOUD



WAARSCHUWING

Het apparaat moet worden losgekoppeld van het elektriciteitsnet voordat u deze schoonmaakt of onderhoudswerkzaamheden uitvoert of onderdelen vervangt.

Gebruik geen bijtende of schurende middelen. Deze tasten het oppervlak aan, waardoor vuil moeilijker te verwijderen wordt.

Maak, voordat u het apparaat in gebruik neemt, de binnenzijde en de te gebruiken accessoires grondig schoon met reinigingsmiddel en water. Volg de reinigingsvoorschriften zoals beschreven in dit hoofdstuk.

Behandel de buitenzijde van de binnen-ruit met een zacht reinigingsmiddel om de reflecterende laag te beschermen.

Raak de lampen niet met blote handen aan. Bescherm hete lampen tegen koud water.



WAARSCHUWING

Gebruik geen waterslang om het apparaat te reinigen. Water kan via de ventilatie openingen naar binnen dringen.

5.1 Onderhoud schema



Omwille van de hygiëne en de optimale staat van het apparaat is het belangrijk om van het begin af aan een vast patroon van reinigen aan het houden.

Onderdeel	handeling	Frequentie
Binnenzijde	<ul style="list-style-type: none"> Reinig de binnenzijde, zie paragraaf 5.2. 	Dagelijks
Buitenzijde	<ul style="list-style-type: none"> Reinig de buitenzijde met een kleine hoeveelheid water, een reinigingsmiddel en met behulp van een zachte borstel of spons. Droog de buitenkant met een doek af. Gebruik RVS reiniger spray voor het verwijderen van vlekken en herstel van glans van de buitenzijde. 	Wekelijks
Glazen ruiten	<ul style="list-style-type: none"> Open de deur. Reinig de ruiten en de ruimte tussen de ruiten met warm zeepsop of "Fri-Jado Cleaner". 	Wekelijks
Deurschakelaar	<ul style="list-style-type: none"> Controleer of de deurschakelaar vrij kan bewegen. (alleen van toepassing bij de P-model) Laat een niet vrij bewegende deurschakelaar vervangen. Maak het zichtbare deel van de deurschakelaar schoon met een droge doek. 	Wekelijks
Bedieningsfolie	<ul style="list-style-type: none"> Controleer of de besturingsfolie met toetsen heel is. Laat een gescheurde folie vervangen. 	Wekelijks
Netsnoer	<ul style="list-style-type: none"> Controleer het netsnoer op beschadigingen. Laat een kapot netsnoer vervangen door een erkend installateur. 	Maandelijks
Afdichtrubber deur	<ul style="list-style-type: none"> Controleer het afdichtrubber van de deur op haarscheuren. Laat het rubber in geval van haarscheuren vervangen. 	Maandelijks
Achterwand	<ul style="list-style-type: none"> Reinig de achterwand en de ruimte daar achter. Zie hoofdstuk 5.3 	Maandelijks
Scharnieren	<ul style="list-style-type: none"> Bewegende delen smeren met siliconen olie of vet. 	6 Maandelijks

5.2 Dagelijks onderhoud



Het apparaat laat zich het beste kort na gebruik reinigen als deze nog lauwwarm is. Fri-Jado Cleaner is een speciaal schoonmaakmiddel voor het reinigen van het apparaat

- Verwijder bakplaten en/of roosters en de liggers uit de oven.
- Reinig de roosters en/of bakplaten en de liggers met heet water waaraan een geschikt reinigingsmiddel is toegevoegd. Gebruik bij voorkeur Fri-Jado Cleaner, behalve bij aluminium bakplaten.
- Verwijder de zeepresten op het rooster en/of bakplaat en de liggers met voldoende heet water.
- Veeg kruimels, zaadjes en andere restanten uit de oven.
- Maak de binnenkant van de oven schoon met een vochtige doek met reinigingsmiddel
- Maak de ruimte onder de oven schoon.

5.3 Reinigen achterwand



WAARSCHUWING

- Vermijd stoten tegen de ventilatorbladen om onbalans te voorkomen
- Laat de oven voldoende afkoelen om verbranding te voorkomen.
- Neem de stekker uit de wandcontactdoos voor het uitnemen van de achterwand.

1. Verwijder de roosters of bakplaten en de liggers waarop de roosters of bakplaten op liggen.
2. Verwijder de vier moeren met behulp van de met uw oven meegeleverde sleutel en bewaar deze zorgvuldig.
3. Trek de achterwand naar voren en verwijder de achterwand uit de oven.
4. Reinig de achterwand met heet water en Fri-Jado cleaner. Bij sterke vervuiling inspuiten met onverdunde Fri-Jado Cleaner, laten inwerken en grondig afspoelen.
5. Verwijder vuil op de bodem van de oven en van de nu zichtbare binnen achterwand met een zachte borstel.
6. Herplaats de achterwand en bevestig de vier moeren met de meegeleverde sleutel.

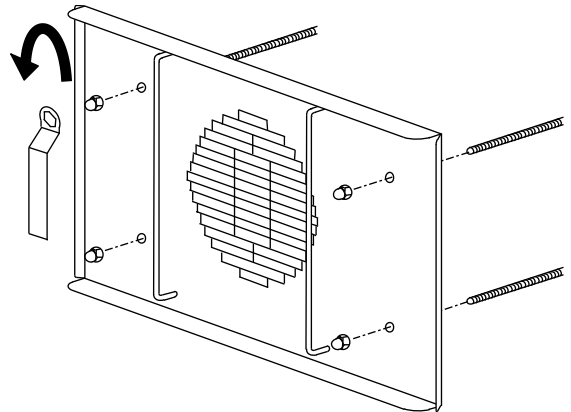

6. STORINGEN EN SERVICE

In geval van een storing kunt u voordat u contact opneemt met de leverancier/dealer een aantal zaken zelf controleren:

- Werkt de voeding naar behoren? Controleer de zekeringen en de differentiaalschakelaar.
- Is de temperatuurschakelaar goed ingesteld?

Onderdeel	Storing	Mogelijke handeling
Element	Het verwarmingselement kleurt rood	<ul style="list-style-type: none"> • Neem de stekker uit het stopcontact. • Laat de fout herstellen.
Ventilator	Ventilator draait niet	<ul style="list-style-type: none"> • Neem de stekker uit het stopcontact. • Open de deur. • Verwijder de achterwand (Zie hoofdstuk 5.3)en controleer of de ventilator vrij kan draaien.
Oven	De oven wordt niet warm	<ul style="list-style-type: none"> • Open en sluit de deur. • Controleer de zekeringen en/of de aardlekschakelaar in de meterkast.
Stomen (alleen bij Basic Convection – P)	Geen stoom injectie	<ul style="list-style-type: none"> • Controleer de wateraansluiting.
Deur	Sluit niet	<ul style="list-style-type: none"> • Stel de oven horizontaal, zodat de sluitpennen in de deursloten vallen. • Controleer of de deurschakelaar niet te ver naar buiten zit.
Bodem (alleen bij Basic Convection – P)	Bodem wordt nat	<ul style="list-style-type: none"> • Gebruik minder stoempulsen.
Lamp	brandt niet	<ul style="list-style-type: none"> • Vervang de lamp; zie paragraaf 6.1

6.1 Voedingskabel vervangen



WAARSCHUWING

Gevaarlijke elektrische spanning.

Indien de voedingskabel is beschadigd, moet het worden vervangen door de fabrikant, servicevertegenwoordiging van de fabrikant of een dergelijk gekwalificeerde persoon om gevaarlijke situaties te vermijden.

7. TECHNISCHE SPECIFICATIES



WAARSCHUWING

Raadpleeg de typeplaat voor de juiste specificaties van het apparaat. De elektrische gegevens kunnen per land verschillen.

		BC 3 - E	BC 3 - P	BC 5 - E	BC 5 - P
Afmetingen					
Breedte	mm	840	840	840	840
Diepte met handgreep	mm	775	775	781	781
Diepte zonder handgreep	mm	725	725	731	731
Hoogte	mm	460	460	650	650
Gewicht	kg	62	63	79,5	80,5
Max. omgevingstemperatuur	°C	35	35	35	35
Max. relatieve vochtigheid	%	85	85	85	85
Spanning	V	230 1~	230 1~	3~ 400+N	3~ 400+N
Frequentie	Hz	50	50	50	50
Max. nominale stroom	A	13	13	9,5	9,5
Nominaal vermogen	W	2840	2860	5760	5760
Kabellengte	m	2,5	2,5	2,5	2,5
Lamptype		12V 20W G4 voet	12V 20W G4 voet	12V 20W G4 voet	12V 20W G4 voet
Geluidsdruk	dB(A)	<70	<70	<66	<66
Aantal ventilatoren		1	1	1	1
Wateraansluiting	inch	n/a	¾	n/a	¾
Waterdruk	Bar	n/a	0,2 - 2,5	n/a	0,2 - 2,5
Afvoer condens / stoom	inch	1 pc of 1"	2 pc of 1"	1 pc of 1"	2 pc of 1"

Notities.

Fri-Jado B.V.
Blauwhekken 2
4751 XD Oud Gastel
The Netherlands

Tel: +31 (0) 76 50 85 400
Fax: +31 (0) 76 50 85 444